

Министерство науки и высшего образования РФ Ульяновский государственный университет	Форма	
Ф - Рабочая программа по дисциплине		

УТВЕРЖДЕНО



решением Ученого совета Института медицины,
экологии и физической культуры
от «18» мая 2022 г., протокол № 9/239

Председатель / В.И. Мидленко /
(подпись, расшифровка подписи)
18.05.2022 г.

РАБОЧАЯ ПРОГРАММА ДИСЦИПЛИНЫ

Дисциплина	Учение об атмосфере
Факультет	Экологический
Кафедра	Кафедра биологии, экологии и природопользования
Курс	1

Направление подготовки **05.03.06 «Экология и природопользование»** (уровень бакалавриата)

Профиль «**Экология**»
Форма обучения: **очная**

Дата введения в учебный процесс УлГУ: **«1» сентября 2022 г.**

Программа актуализирована на заседании кафедры: протокол № _____ от _____ 20__ г.

Программа актуализирована на заседании кафедры: протокол № _____ от _____ 20__ г.

Программа актуализирована на заседании кафедры: протокол № _____ от _____ 20__ г.

Сведения о разработчиках:

ФИО	Кафедра	Должность, ученая степень, звание
Шкляр Алексей Александрович	Кафедра биологии, экологии и природопользования	Доцент, к.г.н., доцент

СОГЛАСОВАНО	
Заведующий выпускающей кафедрой биологии, экологии и природопользования	
	/ Слесарев С.М. /
Подпись	ФИО
« 18 »	05 2022 г.

Министерство науки и высшего образования РФ Ульяновский государственный университет	Форма	
Ф - Рабочая программа по дисциплине		

1. ЦЕЛИ И ЗАДАЧИ ОСВОЕНИЯ ДИСЦИПЛИНЫ

Цели освоения дисциплины:

- формирование у студента комплекса научных знаний об основных физико-химических процессах и явлениях, протекающих в атмосфере в их взаимодействии с земной поверхностью и космической средой,
- изучение закономерностей формирования климата в различных географических районах.
- формирование у студента комплексных общепрофессиональных и профессиональных компетенций в сфере экологии.

Дисциплина ориентирована на подготовку студентов к освоению в дальнейшем биологических и экологических дисциплин, опирающихся на общегеографические закономерности

Задачи освоения дисциплины:

- изложение основных сведений о метеорологических величинах и атмосферных явлениях;
- изучение основ физики и динамики атмосферы;
- изучение закономерностей радиационных процессов;
- изучение теплового режима атмосферы;
- изучение комплекса физических приборов и методов, применяемых для познания атмосферных процессов;
- изучение процессов, протекающих в атмосфере, формирующих погоду и климат на планете;
- изучение основных климатообразующих процессов;
- формирование у студента теоретических знаний о современных проблемах и причинах изменения климата;

2. МЕСТО ДИСЦИПЛИНЫ В СТРУКТУРЕ ОПОП

Дисциплина Б1.О.30 «Учение об атмосфере» входит в блок обязательных дисциплин базовой части. Изучается в первом семестре первого курса.

Изучение дисциплины базируется на знаниях математики, физики, химии, географии, полученных в рамках средней общеобразовательной школы. Перед началом изучения дисциплины студент должен знать основные законы физики и химии, иметь представление об основных метеорологических приборах и об изменении климата на планете.

Дисциплина изучается в одном семестре с учением о гидросфере и учением о биосфере. Так же она является предшествующей для подготовки к сдаче и сдаче ГЭ.

3. ПЕРЕЧЕНЬ ПЛАНИРУЕМЫХ РЕЗУЛЬТАТОВ ОБУЧЕНИЯ ПО ДИСЦИПЛИНЕ (МОДУЛЮ), СООТНЕСЕННЫХ С ПЛАНИРУЕМЫМИ РЕЗУЛЬТАТАМИ ОСВОЕНИЯ ОПОП

Процесс изучения дисциплины направлен на формирование следующих компетенций:

Код и наименование	Перечень планируемых результатов обучения по дисциплине
--------------------	---

Министерство науки и высшего образования РФ Ульяновский государственный университет	Форма	
Ф - Рабочая программа по дисциплине		

реализуемой компетенции	(модулю), соотношенных с индикаторами достижения компетенций
ОПК-5 способен решать стандартные задачи профессиональной деятельности в области экологии, природопользования и охраны природы с использованием информационно-коммуникационных, в том числе, геоинформационных технологий	<p>Знать: состав и строение атмосферы понятия теплового и радиационного баланса атмосферы и их уравнения; понятия температурного, барического режима, влаги в атмосфере, их место и роль в метеорологических процессах; основные характеристики погоды и азы прогнозирования; типы климата и их характеристики</p> <p>Уметь: определять характеристики основных климатических элементов; описывать атмосферные процессы, явления, типы климата и их последствия; картографировать и анализировать синоптические и климатические карты.</p> <p>Владеть: практическими навыками прогнозирования непреднамеренных и преднамеренных воздействий человека на климат: методами оценки состояния атмосферы владеть методами поиска и обмена информацией в глобальных и локальных компьютерных сетях; ответственности за качество работ и научную достоверность результатов</p>

4. ОБЩАЯ ТРУДОЕМКОСТЬ ДИСЦИПЛИНЫ

4.1. Объем дисциплины в зачетных единицах (всего): 4 ЗЕ

4.2. по видам учебной работы (в часах):

Вид учебной работы	Количество часов (форма обучения – очная)				
	Всего по плану	В т.ч. по семестрам			
		1	2	3	4
<i>1</i>	<i>2</i>	<i>3</i>	<i>4</i>	<i>5</i>	<i>6</i>
Контактная работа обучающихся с преподавателем в соответствии с УП	54	54	-	-	-
Аудиторные занятия:					
• Лекции	18	18	-	-	-
• семинары и практические занятия	-	-	-	-	-
• лабораторные работы, практикумы	36	36	-	-	-
Самостоятельная работа	18	18	-	-	-
Форма текущего контроля знаний и контроля самостоятельной работы: тестирование, контр. работа, коллоквиум, реферат и др. (не	тестирование, устный опрос	тестирование, устный опрос	-	-	-

Министерство науки и высшего образования РФ Ульяновский государственный университет	Форма	
Ф - Рабочая программа по дисциплине		

менее 2 видов)					
Контроль	36	36	-	-	-
Виды промежуточной аттестации (экзамен, зачет)	зачет	зачет	-	-	-
Всего часов по дисциплине	72	72	-	-	-

* В случае необходимости использования в учебном процессе частично/ исключительно дистанционных образовательных технологий в таблице через слеш указывается количество часов работы ППС с обучающимися для проведения занятий в дистанционном формате с применением электронного обучения

4.3 . Содержание дисциплины (модуля). Распределение часов по темам и видам учебной работы:

Форма обучения – очная

Название разделов и тем	Всего	Виды учебных занятий					Форма текущего контроля знаний
		Аудиторные занятия			Занятия в интерактивной форме	Самостоятельная работа	
		Лекции	практические занятия, семинары	лабораторные работы, практикумы			
1	2	3	4	5	6	7	8
1. Введение.	8	2	-	4	-	2	тестирование, устный опрос
2. Воздушная оболочка	8	2	-	4	-	2	тестирование, устный опрос,
3. Солнечная радиация	8	2	-	4	-	2	тестирование, устный опрос,
4. Барическое поле и воздушные течения	10	2	-	6	-	2	тестирование, устный опрос,
5. Тепловой режим атмосферы и земной поверхности	8	2	-	4	-	2	тестирование, устный опрос
6. Вода в атмосфере	12	2	-	8	-	2	тестирование устный опрос
7. Климат и климатообразующие	6	2	-	2	-	2	тестирование,

Министерство науки и высшего образования РФ Ульяновский государственный университет	Форма	
Ф - Рабочая программа по дисциплине		

факторы							устный опрос,
8. Классификация климатов. Климаты Земли	6	2	-	2	-	2	тестирование, тестирование устный опрос
9. Изменения климата	6	2	-	2	-	2	тестирование, устный опрос
ИТОГО:	72	18	-	36	-	54	-

5. СОДЕРЖАНИЕ ДИСЦИПЛИНЫ (МОДУЛЯ)

Тема 1. Введение.

Лекция -визуализация

Цели курса. Предмет курса. Задачи курса. Основные понятия метеорологии. Методы исследований и организация метеорологических наблюдений в России. Основные этапы развития метеорологии. Международное сотрудничество в области метеорологии. Состав и строение атмосферы. Метеорология и климатология. Определение метеорологических величин и атмосферных явлений. Понятия «атмосфера», «погода», «климат». Методы исследования, применяемые в метеорологии. Применение карт. Метеорологическая сеть. ВМО. Всемирная климатическая программа (ВКП). Основные этапы развития метеорологических знаний.

Тема 2. Воздушная оболочка Земли.

Лекция -визуализация

Состав и строение атмосферы. Основные слои и их особенности. Озоновый слой. Атмосферное давление. Температура воздуха. Водяной пар и углекислый газ. В атмосфере. Плотность воздуха. Вертикальное распределение температуры. Ветер. Турбулентность. Воздушные массы и фронты.

Тема 3. Солнечная радиация.

Лекция- консультация

Спектр солнечной радиации. Солнечная постоянная. Основные законы излучения. Солнце как источник радиации. Изменение солнечной радиации в атмосфере и на земной поверхности. Поглощение солнечной радиации в атмосфере. Отражение солнечной радиации. Альbedo. Радиационный баланс земной поверхности. Тепловой баланс земной поверхности. Длинноволновое излучение земной поверхности и атмосферы. Эффективное излучение. Причины изменений температуры воздуха.

Тема 4. Барическое поле и воздушные движения.

Лекция- визуализация

Барическое поле, барические системы. Изменение давления во времени. Силы, действующие в атмосфере. Масштабы атмосферных движений. Общая циркуляция атмосферы. Местные ветры. Суховеи. Барический закон ветра. Фронты в атмосфере. Внетропическая циркуляция атмосферы. Прогноз погоды.

Тема 5. Тепловой режим атмосферы и земной поверхности.

Министерство науки и высшего образования РФ Ульяновский государственный университет	Форма	
Ф - Рабочая программа по дисциплине		

Лекция визуализация.

Причины изменения температуры воздуха. Тепловой режим почв и водоемов. Непериодические изменения температуры воздуха. Междусуточная изменчивость температуры воздуха. Годовая амплитуда температуры воздуха. Законы Фурье. Тепловой режим атмосферы. Инверсии температуры. Суточный и годовой ход температуры воздуха. Заморозки.

Тема 6. Вода в атмосфере

Лекция - визуализация

Влагооборот, насыщение и испаряемость. Характеристики влажности воздуха. Конденсация и сублимация в атмосфере. Облака. Международная классификация облаков. Дымка, туман, мгла. Условия образования и классификация туманов. Образование осадков и их виды. Атмосферные осадки и снежный покров. Климатическое значение снежного покрова. Суточный ход осадков. Географическое распределение осадков.

Тема 7. Климат и климатообразующие факторы.

Лекция - консультация

Климатообразующие процессы. Географические факторы климата. Теории климата. Влияние растительного покрова на климата. Понятия макро-, мезо-и микроклимата. Методы исследования микроклимата. Микроклимат города. Микроклимат леса.

Тема 8. Классификация климатов. Климаты Земли.

Лекция - визуализация

Географическая зональность, индексы сухости и коэффициенты увлажнения. Классификация климатов. Принципы классификации климатов. Классификация климатов В. Кеппена, Л.С. Берга, Б.П. Алисова.

Тема 9. Изменения климата.

Лекция - консультация

Причины изменений климата. Методы исследования и восстановления климатов прошлого. Колебания климата в прошлом. Изменение климата за последнее тысячелетие. Изменение климата в период инструментальных наблюдений. Антропогенные изменения климата. Современные тенденции изменения климата на территории Ульяновской области.

6. ТЕМЫ ПРАКТИЧЕСКИХ И СЕМИНАРСКИХ ЗАНЯТИЙ

Данный вид работы не предусмотрен УП

7. ЛАБОРАТОРНЫЕ РАБОТЫ, ПРАКТИКУМЫ

Тема.1. Введение.

Лабораторная работа 1.

Организация метеорологических наблюдений.

Цель- познакомиться с основными метеорологическими приборами, методами измерений, провести метеорологические наблюдения.

В результате выполнения лабораторных работ студенты должны знать устройство и принцип действия метеорологических приборов, о процессах, протекающих в атмосфере, о погоде и ее изменениях.

По окончании каждой лабораторной работы студент сдает отчет в письменном виде.

Министерство науки и высшего образования РФ Ульяновский государственный университет	Форма	
Ф - Рабочая программа по дисциплине		

Вопросы к теме.

1. Каковы требования к метеорологической площадке?
2. Назовите основные метеорологические приборы?
3. Каковы требования к наземным метеорологическим наблюдениям.
4. В какие сроки проводятся метеорологические наблюдения?

Метеорологические наблюдения - это измерения и качественные оценки метеорологических элементов и явлений. К ним относятся : температура, влажность, давление, ветер, облачность, осадки, туман, метель, гроза, видимость. Сюда же присоединяются и некоторые величины, непосредственно не отражающие свойства атмосферы или атмосферных процессов, но тесно с ними связанные. Это температура почвы или поверхность воды, испарение, высота и состояние снежного покрова, продолжительность солнечного сияния, солнечное и земное излучение, атмосферное электричество. Экспериментальные исследования проводятся как в лабораторных, так и в природных условиях. Опыты в лабораторных условиях позволяют детально изучить взаимосвязи между отдельными факторами, наблюдаемыми в каком-либо метеорологическом процессе. Экспериментальные исследования в натуральных условиях по активному воздействию на метеорологические процессы выполняются с целью разработки практических методов создания и рассеяния облаков, туманов и др. Теоретические методы базируются на использовании математических моделей различных атмосферных процессов. Важнейшим направлением этого метода является совершенствование техники прогнозов погоды. Имея дело с атмосферными явлениями большого масштаба, необходима такая организация наблюдений, которая позволила бы непрерывно следить за состоянием атмосферы на всем земном шаре и на разных высотах. Поэтому в каждой стране существует сеть метеорологических станций, на них проводятся регулярные наблюдения за всеми метеорологическими величинами. На некоторых станциях в дополнение проводят аэрологические наблюдения (температура, влажность, давление и ветер на различных высотах в свободной атмосфере); актинометрические (приход-расход солнечной радиации на поверхности земли и баланс ее длинноволнового излучения); градиентные наблюдения (ветер, температура и влажность воздуха на уровнях 0,5 и 2 м от поверхности, а также температура почвы на поверхности и глубинах от 5 до 20 см). Основным звеном Росгидромета является Государственная система наблюдений и контроля над состоянием природной среды, задача которой - осуществление всего комплекса работ по производству наблюдений, обработке информации о текущем состоянии природной среды. Система получения данных (система наблюдений) о состоянии природной среды состоит из двух подсистем: наземной и космической (спутниковой). В наземную подсистему входят: сеть наземных метеорологических станций и постов, аэрологических станций, станций ракетного зондирования, пунктов самолетного зондирования, морских и океанических станций,

Министерство науки и высшего образования РФ Ульяновский государственный университет	Форма	
Ф - Рабочая программа по дисциплине		

ионосферных, геомагнитных, гелиофизических станций, пунктов контроля загрязнения окружающей среды и др.

Система наблюдательных пунктов образует Государственную сеть, основную долю которых составляет сеть наземных метеорологических станций и постов I, II, III разрядов, отличающихся составом оборудования и программами наблюдений. В труднодоступных местах для получения метеорологической информации используются автоматические метеорологические станции.

Метеорологические станции и посты подразделяются на основные (опорные) и специальные. Первые служат для систематического получения с необходимой полнотой и точностью информации о состоянии природной среды. Из числа основных станций и постов выделяется особая группа - реперные и вековые станции и посты, которые предназначены для изучения вековых изменений климата и должны функционировать неограниченное время в не изменяющихся условиях окружения.

Специальные станции и посты служат для изучения местных особенностей метеорологического режима территории.

Основные станции размещаются на территории так, чтобы обеспечивалась необходимая точность интерполяции значений метеорологических величин любого пункта территории между станциями. Этому условию соответствует для равнинной местности расстояние между станциями 60-70 км.

На сети аэрологических станций производится регулярное зондирование атмосферы до высоты 30-40 км (определяются давление, температура, и влажность воздуха, скорость и направление ветра).

На сети наземных метеорологических радиолокационных станций производятся наблюдения за развитием и движением облаков, грозами, образованием града, количеством выпавших осадков в радиусе до 150 км.

На ионосферных, геомагнитных, гелиофизических станциях проводят наблюдения за состоянием ионосферы, магнитного поля Земли, активностью Солнца.

Космическая подсистема получения информации состоит из нескольких метеорологических спутников и наземного комплекса приема, обработки и распространения метеорологической информации, включающего пункты приема в Москве, Новосибирске, Хабаровске. Спутники дают регулярную информацию о распределении облачности, состоянии снежного покрова, о тепловой энергии, отражаемой и излучаемой земной поверхностью и атмосферой.

Министерство науки и высшего образования РФ Ульяновский государственный университет	Форма	
Ф - Рабочая программа по дисциплине		

Одним из важнейших требований, которым должны удовлетворять результаты наблюдений, является репрезентативность. Репрезентативными признаются наблюдения, в максимальной степени свободные от местных влияний, характеризующие общее состояние атмосферы в большом районе.

Удовлетворение требованию репрезентативности наблюдений достигается выбором местоположения станции (поста), соответствующего физико-географическим условиям окружающей местности.

Ряд наблюдений должен быть однородным. Однородный ряд – это ряд последовательных значений метеорологического элемента, полученных за достаточно длительное время, выполненных в данном пункте приборами одинаковой конструкции и точности, в одной и той же установке, и наблюдателями одинаковой квалификации; при этом обстановка, окружающая станцию, изменялась с течением времени не настолько существенно, чтобы это могло заметно повлиять на результаты наблюдений.

Следующее требование – сравнимость наблюдений. Это такое качество наблюдений, которое дает возможность сопоставлять результаты наблюдений на разных станциях с уверенностью, что обнаруживаемые различия в значениях метеорологических элементов действительно отражают различия в состоянии атмосферы и происходят не от неточности приборов и случайных влияний. Сравнимость наблюдений обеспечивается репрезентативным положением станции, единством методов и средств наблюдений, которые регламентируются «Наставлениями гидрометеорологическим станциям и постам по производству метеорологических наблюдений и первичной обработки данных».

На всех основных станциях приземной сети обязательными являются наблюдения за такими метеорологическими элементами, как атмосферное давление, скорость и направление ветра, температура и влажность воздуха, температура поверхности почвы, состояние почвы, количество атмосферных осадков, высота снежного покрова, облачность, атмосферные явления, метеорологическая дальность видимости, опасные и особо опасные явления. Некоторые станции дополнительно наблюдают за температурой почвы на различных глубинах, продолжительностью солнечного сияния, гололедно-изморозевыми явлениями на проводах и др.

На всех основных метеорологических станциях стандартные наблюдения производятся в единые синхронные сроки – через 3 ч, начиная с 0 ч по среднему гринвичскому времени.

Последовательность производства наблюдений регламентируется «Наставлением гидрометеорологическим станциям и постам». Так, температура воздуха измеряется за 6-10 мин до срока. Давление по барометру должно отсчитываться как можно ближе к 00 мин срока.

Министерство науки и высшего образования РФ Ульяновский государственный университет	Форма	
Ф - Рабочая программа по дисциплине		

Требования к метеорологическим приборам и метеорологической площадке. Средства измерений, применяемые для определения значений метеорологических величин, называются метеорологическими. Каждый измерительный прибор состоит из нескольких элементов, последовательно преобразующих измеряемую величину в сигнал, воспринимаемый зрительно или регистрирующим устройством. Метеорологические приборы используются на всей территории России. Ко всем метеорологическим приборам, предназначенным для работы в естественных условиях (за небольшим исключением), предъявляются требования безотказной работы во всех климатических зонах (температура от -60 до +50 °С, высокая влажность воздуха, выпадение жидких и твердых осадков, наличие тумана, запыленность воздуха, большие ветровые нагрузки). Кроме того, требуется высокая надежность приборов при длительной эксплуатации возможность их перевозки всеми видами транспорта. Приборы должны сохранять в течение длительного времени (не менее года) свои характеристики, потреблять, возможно, меньше энергии, а в ряде случаев – иметь автономные источники питания. Для обеспечения единства и достоверности измерений все метеорологические приборы с определенной периодичностью поверяются. Поверка состоит в определении поправок к отсчетам по шкале прибора или переводного коэффициента прибора путем сравнения его показаний с показаниями образцового измерительного средства. По результатам поверки оформляется поверочное свидетельство, в котором даются заключение о пригодности прибора для использования, поправки и переводные коэффициенты. Поверка приборов входит в обязанности метрологических служб подразделений (служб средств измерений - ССИ) Гидрометслужбы. Каждая метеорологическая станция имеет метеорологическую площадку (рис. 1) для размещения приборов и служебное помещение, расположенное не далее 300 м от площадки. Площадка прямоугольная, размером 26х26 м, с ориентацией сторон север-юг, восток-запад. Место для площадки по физико-географическим характеристикам должно быть типичным для окружающей местности радиусом 20-30 км с тем, чтобы наблюдения были репрезентативными. Расстояние от площадки до невысоких строений,

Министерство науки и высшего образования РФ Ульяновский государственный университет	Форма	
Ф - Рабочая программа по дисциплине		

групп деревьев должно быть не менее 10-кратной из высоты, а от сплошного леса и сплошной городской застройки – не менее 20-кратной. Площадка должна находиться от оврагов, обрывов на расстоянии десятков метров, а от уреза воды – не менее 100 м. Во избежание нарушения естественного покрова на метеоплощадке разрешается ходить к приборам только по дорожкам. Для определения высотного положения приборов, в частности барометра, в районе площадки имеется репер.



Рис 1. Метеорологическая площадка (общий вид)

Для обеспечения единства измерений приборы на площадке размещаются строго по схеме согласно «Наставлению...». Приборы устанавливаются в определенном порядке и ориентации по отношению к странам света и на определенной высоте над поверхностью земли. Ограда площадки и все вспомогательное оборудование (подставки, будки, лестницы, столбы, мачты и т.п.) окрашиваются в белый цвет для предотвращения их чрезмерного нагревания солнечными лучами, что может повлиять на точность измерений.

Вопросы к теме.

1. Каковы требования к метеорологической площадке?
2. Назовите основные метеорологические приборы?
3. Каковы требования к наземным метеорологическим наблюдениям.
4. В какие сроки проводятся метеорологические наблюдения?

Тема 2. Воздушная оболочка

Лабораторная работа 2.

Температурный режим воздуха

Цель работы – получить представление о метеорологических термометрах и методике измерения

Министерство науки и высшего образования РФ Ульяновский государственный университет	Форма	
Ф - Рабочая программа по дисциплине		

температуры воздуха

Задачи работы:

1. ознакомиться с термометрами: психрометрическими, максимальными, минимальными
2. Изучить конструктивные особенности метеорологических термометров
3. Изучить конструктивные особенности аспирационного психрометра

Средства: термометры для измерения температуры , аспирационный психрометр

Задание:

1. Изучить устройство и принцип действия термометров, их установку и методику измерений
2. провести наблюдения за температурой воздуха по психрометрическому , максимальному и минимальному термометрам.
3. Построить график суточного хода и годового хода температуры воздуха

Результаты: изучение устройства термометров и методики измерения температуры воздуха

Построить графики и результаты измерений представить в виде таблицы.

Для измерения температуры в метеорологии используют следующие типы термометров: жидкостные, деформационные и электрические.

Жидкостные термометры. Это наиболее распространенный тип термометров, применяемых в метеорологии. Жидкостные термометры основаны на принципе изменения объема жидкости при повышении или понижении температуры . В качестве жидкости обычно применяют ртуть или спирт, обладающие следующими физическими свойствами.

Ртуть (Hg) температура замерзания $-38,9^{\circ}$; температура кипения $356,9^{\circ}$, коэффициент расширения (при 18°) $-0,000181$; теплоемкость $-0,03$ кал/г град.

Спирт этиловый (C_2H_5OH) –температура замерзания $-117,3^{\circ}$; температура кипения $78,5^{\circ}$; коэффициент расширения (при 18°) – $0,0011$; теплоемкость $-0,58$ кал/г град.

Из приведенных характеристик видно, почему для измерения более низких температур применяется спирт.

Все жидкостные термометры состоят из трех основных частей: стеклянного резервуара, наполненного термометрической жидкостью и переходящего в верхней части в капилляр; стеклянной шкалы с делениями; защитной стеклянной трубки.

В зависимости от устройства шкалы термометры делятся на два вида: со вставной шкалой и палочные.

Вставная шкала изготавливается из молочного стекла и неподвижно укрепляется в корпусе термометра, упираясь одним концом в специальное седло, а другим в пружину, помещенную в пробке. К шкале плотно прикрепляется тонкий стеклянный капилляр. В палочных термометрах шкала наносится на внешней стороне толстостенного капилляра.

Термометры для измерения температуры воздуха

Министерство науки и высшего образования РФ Ульяновский государственный университет	Форма	
Ф - Рабочая программа по дисциплине		

Наибольшее распространение и применение для измерения температуры воздуха получили жидкостные термометры. На метеорологических станциях температуру воздуха измеряют по сухому термометру стационарного психрометра, который предназначен также для определения характеристик влажности. Психрометрические термометры имеют вставную шкалу из молочного стекла с ценой деления $0,2^\circ$. Отсчеты производятся с точностью до $0,1^\circ\text{C}$. Эти термометры очень чувствительные и малоинерционные. Резервуар имеет форму шара. На верхнем конце защитной трубки имеется металлический колпачок с закраиной, который служит для установки термометра

Психрометрические термометры изготавливаются с различными пределами шкалы: ртутные (от -41 до 35°) и ртутно-талиевые (от -35 до 55°C).

Для измерения температуры воздуха в полевых условиях применяют сухой термометр аспирационного психрометра и термометр пращ.



Рис. 2. Психрометрический термометр

Термометр аспирационного психрометра – ртутный, имеет вставную шкалу из молочного стекла с ценой деления $0,2^\circ$. От стационарного термометра он отличается меньшими размерами и формой резервуара.

Термометр-пращ – ртутный палочный термометр- представляет собой толстостенную трубку с узким капилляром и с резервуаром, выдутым в конце этой же трубки. Шкала нанесена на передней внешней стороне. Для удобства и быстроты отсчета противоположная стенка термометра покрыта молочным стеклом; цена деления $0,5^\circ$. На верхнем конце термометра имеется шарик, к которому привязывается шнур. При измерениях термометр вращают за шнур в горизонтальной плоскости в течение 2-3 мин. Затем быстро делают отсчет.

Устанавливают их в психрометрической будке.

Министерство науки и высшего образования РФ Ульяновский государственный университет	Форма	
Ф - Рабочая программа по дисциплине		

Психрометрическая будка

Психрометрическая будка представляет собой небольшой деревянный шкаф размером 29 x 46 x 59 см. Боковые ее стенки сделаны из двойного ряда наклонных планок в виде жалюзи. Одна из стенок служит дверцей. Сверху будка имеет горизонтальный потолок, над которым располагается крыша. Размеры крыши больше размеров потолка, ее скат сделан на юг. Дно будки состоит из трех отдельных планок, причем средняя расположена немного выше крайних. Между планками образуются широкие просветы. Жалюзные стенки и пол обеспечивают свободный доступ воздуха к приборам. Но нормальная вентиляция будки обеспечивается только при ветреной погоде, в тихую погоду в будке может оказаться застой воздуха.



Рис. 3. Психрометрическая будка (общий вид)

Психрометрическая будка предназначена для защиты термометров от радиационных воздействий. Устанавливают ее на деревянной подставке так, чтобы резервуары термометров были на высоте 2 м от почвы. Будку ориентируют дверцей на север. Будка внутри и снаружи, подставка и лесенка окрашены белой краской.

Деформационные термометры. Термографы

Кроме жидкостных термометров на метеорологических станциях используют термографы, основанные на принципе изменения линейных размеров твердых тел с изменением температуры воздуха во времени.

Министерство науки и высшего образования РФ Ульяновский государственный университет	Форма	
Ф - Рабочая программа по дисциплине		



Рис. 4. Термограф (общий вид)

Приемной частью термографа, реагирующей на изменение температуры воздуха, служит изогнутая биметаллическая пластинка. Она состоит из двух пластинок, имеющих различные коэффициенты расширения.

Обычно это инвар и немагнитная сталь. Один конец биметалла закреплен неподвижно, к другому концу с помощью системы рычагов присоединена стрелка, на конце которой насажено перо, наполняемое анилиновыми чернилами с глицерином, предохраняющим от высыхания и замерзания. При изменении температуры биметаллическая пластинка меняет изгиб, и перемещение её конца в увеличенном виде передается на стрелку с пером. Перо, прикасаясь к ленте на вращающемся барабане, вычерчивает на ней кривую, соответствующую изменениям температуры воздуха. Барабан приводится в движение часовым механизмом. У термографов бывают суточные и недельные барабаны. Ленты суточных барабанов имеют цену деления по вертикальной шкале времени 15 мин (недельные 2 часа). Цена деления горизонтальной шкалы ленты равна 1°C.

Суточные ленты, как правило, меняют в 12-часовой срок наблюдений, недельные в понедельник. Ленты обрабатываются и сохраняются.

Электрические термометры

В эту группу включены термометры сопротивления, термоэлектрические и термотранзисторные.

Термометры сопротивления. Принцип действия этого термометра основан на свойстве материалов менять электрическое сопротивление (проводимость) с изменением температуры. В качестве первичных преобразователей используют металлические проволоочные и

Министерство науки и высшего образования РФ Ульяновский государственный университет	Форма	
Ф - Рабочая программа по дисциплине		

полупроводниковые терморезисторы. Для металлических терморезисторов температурная зависимость может быть выражена формулой:

$$R_t = R_0 (1 + \sigma t), \quad (1)$$

где:

R_t – сопротивление проводника при температуре t °С;

R_0 – сопротивление при 0°С;

σ – температурный коэффициент сопротивления металла.

Датчик термометра сопротивления представляет собой тонкую проволоку из чистого металла (медь, платина, никель), намотанную на каркас и помещенную в герметически защищенный кожух (длина 10-20 см, диаметр около 1 см).

В метеорологии термометры сопротивления находят применение при дистанционных измерениях температуры воздуха, почвы.

Вопросы к теме:

1. Конструктивные особенности метеорологических термометров
2. Цена деления шкалы термометра
3. Что такое реперные точки?
4. Какие жидкости используют в термометрах?
5. В чем заключается точность измерения?
6. Какие существуют температурные шкалы?
7. Какие виды термометров используются на метеорологической площадке?
8. Для чего предназначена психрометрическая будка?
9. Как и где устанавливаются метеорологические термометры для измерения температуры воздуха?
10. Как и где устанавливаются метеорологические термометры для измерения температуры почвы?
11. В чем суть принципа действия термометра?

ЗАДАНИЕ

Обработка термограммы (суточной)

1. Разметить карандашом краткими поперечными линиями каждый час в интервалах между имеющимися на ленте засечками, сделанными в срочные часы;
2. Снять и записать в таблицу ежечасные показания термографа за каждый час;
3. Вписать в ту же таблицу истинные значения температуры (по «сухому» термометру) в срочные часы, надписанные на ленте термографа;
4. Вычислить разность между истинными значениями в срочные часы и показаниями

Министерство науки и высшего образования РФ Ульяновский государственный университет	Форма	
Ф - Рабочая программа по дисциплине		

- самописца. Эти разности и будут поправками к записи прибора в срочные часы;
5. Путем равномерной интерполяции определить поправки для всех остальных часов;
 6. Алгебраически прибавив найденные для каждого часа поправки к показаниям термографа, получим истинные значения температуры для каждого часа;
 7. Найти на ленте максимум и минимум температуры и с соответствующими поправками записать в таблицу, отметив их время;
 8. Вычислить и записать в таблицу полную амплитуду суточных изменений за данный день, т.е. разность между \max и \min температуры за сутки.

Часы	0,1,2,3...24	За 24 часа		за 8 сроков		max		min		амплитуда
		S	Средн	S	средн	t°	время	t°	время	
Отсчеты по ленте										
Поправка										
Испр.велич.										

Тема 3 . Солнечная радиация

Лабораторная работа 3.

Актинометрические наблюдения.

Актинометрия - один из разделов метеорологии: учение о солнечном, земном и атмосферном излучении (радиации) в условиях атмосферы.

Цель работы – получить представление об основных актинометрических приборах, об их устройстве, установке и методике проведения наблюдений.

Задачи работы:

1. Ознакомиться с устройством и принципом действия приборов для измерения радиации
2. Изучить устройство и принцип действия гелиографа, установку и методику проведения наблюдений
3. Провести наблюдения

Средства: гелиограф

Задание:

1. Изучить методику проведения наблюдений
2. Изучить конструкцию приборов
3. Изучить устройство и принцип действия гелиографа
4. Обработка ленты гелиографа

Результаты: изучить методику проведения актинометрических наблюдений. Провести наблюдения с помощью гелиографа и результаты наблюдений представить в виде

Актинометрические наблюдения – наблюдения над интенсивностью солнечной радиации прямой, рассеянной, суммарной, а также над эффективным излучением, радиационным балансом и альбедо, проводимые с помощью соответствующих приборов.

Основными актинометрическими приборами являются: актинометр (для измерения

Министерство науки и высшего образования РФ Ульяновский государственный университет	Форма	
Ф - Рабочая программа по дисциплине		

интенсивности прямой солнечной радиации на перпендикулярную к лучам поверхность), пиранометр (альбедометр) (для измерения интенсивности суммарной, рассеянной и отраженной коротковолновой радиации), балансомер (для определения радиационного баланса земной поверхности).

Все эти приборы основаны на общем принципе. Лучистая энергия, поглощенная чувствительным элементом (обычно зачерненная пластинка), преобразуется в тепловую энергию с последующим преобразованием посредством термопары в электрическую энергию (ЭДС), измеряемую гальванометром. В итоге об интенсивности лучистой энергии судят по величине отклонения стрелки гальванометра. Эти приборы являются относительными, и их тарирование производится по показаниям компенсационного пиргелиометра Онгстрема, принятого в России в качестве образцового.

Для проведения наблюдений приборы для измерения радиационных характеристик размещаются на актинометрической стойке.

Актинометрические наблюдения проводятся шесть раз в сутки: в 0 ч 30 мин, 6 ч 30 мин, 9 ч 30 мин, 12 ч 30 мин, 15 ч 30 мин, 18 ч 30 мин по среднему солнечному времени.

Гелиограф

Гелиограф предназначен для регистрации продолжительности солнечного сияния, т.е. количества часов, когда солнечный диск не закрыт облаками, а интенсивность солнечной радиации составляет не менее $0,21 \text{ кВт/ м}^2$.

Принцип действия гелиографа основан на прожигании бумажной ленты солнечными лучами, сфокусированными стеклянным шаром. Лента, по которой в течение дня перемещается изображение Солнца, имеет деления в часах. По длине прожженных участков на ленте определяют время, в течение которого Солнце не было закрыто облаками.

Стеклянный шар закреплен в дугообразном держателе. Наклоняя подвижную часть прибора, по шкале углового сектора устанавливают широту места метеостанции и закрепляют стопорным винтом. При этом ось стеклянного шара принимает положение, параллельное оси вращения Земли (оси мира).

Министерство науки и высшего образования РФ Ульяновский государственный университет	Форма	
Ф - Рабочая программа по дисциплине		



Рис. 5. Универсальный гелиограф

Сферическая чаша имеет три паза, в которые вставляются бумажные ленты. В средний паз вставляется прямая (равноденственная) лента, в верхний паз- зимняя и в нижний паз- летняя ленты. Обе последние ленты криволинейные. Положение ленты в пазах фиксируется штифтом с иглой.

Одна лента рассчитана на 10 часов. В зависимости от продолжительности дня используют 1,2 или 3 ленты. На метеорологической площадке гелиограф устанавливается на столбе на высоте 2 м от поверхности земли строго горизонтально и ориентируется по географическому меридиану.

Вопросы к теме:

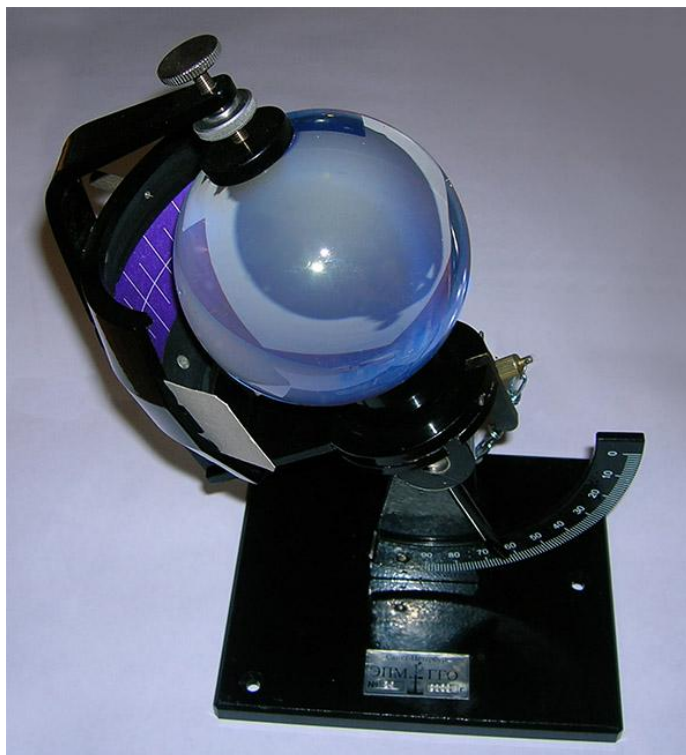
1. Что называется прямой солнечной радиацией?
2. Каков спектральный состав солнечной радиации ?
3. Какие изменения происходят с солнечной радиацией при проникновении ее в атмосферу?
4. Как происходит рассеяние солнечной радиации?
5. От чего зависит суточный и годовой ход прямой радиации?
6. Где устанавливается гелиограф?
7. На сколько часов рассчитана одна лента гелиографа?
8. Что такое фотосинтетически активная радиация?
9. Назовите приборы для измерения радиации
10. Какие явления связаны с рассеянием радиации?

ЗАДАНИЕ

Министерство науки и высшего образования РФ Ульяновский государственный университет	Форма	
Ф - Рабочая программа по дисциплине		

Обработка ленты гелиографа

Обработку вести в следующем порядке:

1. Определить на ней продолжительность солнечного сияния за каждый час в десятых долях часа;
2. Подсчитать продолжительность солнечного сияния в течение дня и выразить ее в часах;
3. Найти время восхода и захода Солнца и продолжительность дня по специальной таблице;
4. Сравнить продолжительность солнечного сияния с продолжительностью дня и выразить фактическую продолжительность солнечного сияния в процентах от возможной.

Тема 4. Барическое поле и воздушные течения.

Лабораторная работа 4а Атмосферное давление.

Цель работы – получить представление об устройстве приборов для измерения атмосферного давления и методике измерения

Задачи работы:

1. Овладеть методикой измерения атмосферного давления
2. Усвоить единицы измерения давления и знать их соотношение

Средства: барометр-анероид, поверочное свидетельство барометра-анероида, стационарный барометр.

Задание:

4. Изучить устройство приборов и методику измерения атмосферного давления ртутным барометром и барометром –анероидом
5. Измерить атмосферное давление
6. Рассчитать атмосферное давление на уровне моря

Результаты: изучение устройства прибора и методики измерения атмосферного давления, результаты измерений представить в виде таблицы.

Атмосферное давление равно весу расположенного выше столба воздуха с основанием, равным единице. Величина атмосферного давления не зависит от ориентации поверхности, на которую оно действует.

Атмосферное давление, измеряемое на всех метеорологических станциях необходимо знать для составления приземных синоптических карт, отражающих состояние погоды в определенный момент времени.

Единицами давления служат миллиметр ртутного столба (мм рт. ст.), гектопаскаль (гПа) и миллибар (мб), мм рт. ст. – это изменение атмосферного давления, соответствующее поднятию или опусканию ртутного столба в барометре на 1 мм.

1 Паскаль (Па), единица системы СИ - давление силой в 1 Ньютон на площадь в 1 м² (100 Па=1гПа).

$$1\text{гПа}=1\text{ мб}=0,75\text{ мм рт. ст.}$$

Среднее давление на уровне моря составляет 760 мм рт. ст., или 1013,2 гПа.

Министерство науки и высшего образования РФ Ульяновский государственный университет	Форма	
Ф - Рабочая программа по дисциплине		

Приборы для измерения давления подразделяются на три типа: ртутные барометры (манометры), анероиды и гипсотермометры.

Ртутные барометры являются наиболее точными и употребляются в основном для измерения атмосферного давления на метеорологических станциях. По устройству сосудов, наполняемых ртутью, барометры делятся на три вида: чашечные, сифонно-чашечные и сифонные. Наиболее часто используются два первых вида.

Жидкостный барометр изобретен Торричелли (1643г.), а название «барометр» приписывают Бойлю (1665г.), до него прибор называли «Торичеллиевой трубкой».

Принцип действия ртутного барометра основан на уравнивании атмосферного давления весом ртутного столба.

Чашечный барометр

Чашечный барометр имеет следующее устройство. Стеклообразная трубка, запаянная сверху и наполненная дистиллированной ртутью, погружена нижним открытым концом в пластмассовую или металлическую чашку с ртутью. Чашка сообщается с наружным воздухом через отверстие, закрываемое винтом. Воздух в верхней части трубки отсутствует, поэтому под действием внешнего давления воздуха на поверхность ртути в чашке, столбик ртути поднимается до определенной высоты. Вес столба ртути будет равен атмосферному давлению. Стеклообразная трубка с ртутью помещается в металлическую оправу. В верхней ее части сделан продольный сквозной прорез для наблюдений за положением столба ртути в трубке. На одной стороне прореза нанесена шкала в мм рт. ст. или гПа. Для отсчета десятых долей внутри оправы находится кольцо с нониусом, перемещаемым вдоль шкалы с помощью винта. В средней части оправы вмонтирован термометр, по которому измеряют температуру прибора перед отсчетом высоты ртутного столба.

Министерство науки и высшего образования РФ Ульяновский государственный университет	Форма	
Ф - Рабочая программа по дисциплине		



Рис.6. Чашечный ртутный барометр

На метеорологической станции ртутный барометр помещается в специальный шкафчик, укрепленный на стене.

Чтобы найти высоту ртутного столба, соответствующую величине атмосферного давления в том или ином пункте, к отсчету по барометру вводится ряд поправок: инструментальная, температурная, поправки на ускорение силы тяжести в зависимости от широты места и его высоты над уровнем моря.

Поправки ртутного барометра.

При повышении температуры ртуть расширяется, плотность ее уменьшается, и высота ртутного столба оказывается завышенной по сравнению с наблюдениями при температуре 0°, которая и принимается за «нормальную». Таким образом, температурная поправка при температурах выше нуля будет иметь знак минус, а при температурах ниже нуля - плюс.

Ускорение силы тяжести, определяемое расстоянием от центра земли, имеет наибольшее значение на полюсах, наименьшее – у экватора. Кроме того, оно уменьшается с удалением кверху от уровня моря. Для сравнимости всех наблюдений над давлением, проведенных на различных широтах и высотах над уровнем моря, их приводят к стандартной силе тяжести. За стандартное принято ускорение силы тяжести на широте 45° и на уровне моря. В низких широтах (от 0° до 45°С) показания барометра оказываются завышенными, а в высоких (от 45° до 90°С) заниженными. С поднятием вверх от уровня моря показания также будут завышены.

Таким образом, поправка на ускорение силы тяжести в зависимости от широты места будет положительной в высоких широтах и отрицательной в низких. Поправка на ускорение силы тяжести в зависимости от высоты над уровнем моря будет отрицательная на всех высотах,

Министерство науки и высшего образования РФ Ульяновский государственный университет	Форма	
Ф - Рабочая программа по дисциплине		

имеющих абсолютную отметку выше уровня моря.

Кроме того, вводится инструментальная поправка, которой корректируются неточности в показаниях барометра, связанные с несовершенством его изготовления. Инструментальная поправка указывается в паспорте прибора; определяется с помощью эталонного прибора.

Введением указанных поправок получают давление на уровне станции, которое затем приводят к уровню моря. Для этого используют таблицы, рассчитанные по барометрической формуле.

Барометр-анероид

Барометр-анероид относится к деформационному виду приборов для измерения атмосферного давления. Чувствительным элементом в таких барометрах является анероидная коробка (барокоробка), преобразующая изменения атмосферного давления в линейные перемещения (деформации). Воздух из коробки выкачивается почти полностью. Для того, чтобы коробка не сплющивалась давлением окружающего воздуха, пружина оттягивает крышку коробки, приводя ее в равновесие. При увеличении внешнего давления крышка будет немного вдавливаться внутрь коробки, при уменьшении под действием пружины будет подниматься вверх. Величина деформации коробки при изменении давления очень мала (0,3 мм на 10,5 гПа). Но при помощи системы рычагов незначительные колебания увеличиваются 200 до 800 раз и передаются на стрелку, перемещающуюся вдоль шкалы с делениями. В верхней части анероида вмонтирован дугообразный термометр для измерения температуры прибора. Весь механизм анероида помещается в металлический или пластмассовый корпус со стеклянной крышкой. В отсчеты по шкале барометра-анероида вводят температурную, шкаловую, добавочную поправки, которые приводятся в поверочном свидетельстве.



ЭТИ
ОТ

Температура оказывает влияние на показания барометра. Так как с изменением температуры меняются упругие свойства коробки, происходят деформации узлов передаточного механизма. Для учета влияния температуры на показания барометра-анероида принято их приводить к температуре 0°C. Для этого определяют температурный коэффициент, равный

Министерство науки и высшего образования РФ Ульяновский государственный университет	Форма	
Ф - Рабочая программа по дисциплине		

изменению показаний барометра при изменении температуры на 1°С.

Шкаловая поправка исключает систематическую инструментальную погрешность, являющуюся следствием технологических допусков при изготовлении передаточного механизма анероидной коробки, т.е. учитывает индивидуальные особенности прибора, не соответствующие делениям шкалы, одинаковой для всех приборов данного типа. В поверочном свидетельстве шкаловые поправки даются для всей шкалы через каждые десять делений.

Барометры – анероиды имеют некоторые преимущества перед ртутными барометрами (малые габариты и масса, отсутствие ртути, удобства транспортировки), но они уступают в точности и не применяются на метеорологических станциях в качестве основного прибора для измерения атмосферного давления. Их применяют в тех случаях, когда измерение давления допустимо с погрешностью более 1 гПа (на некоторых постах и в отдельных экспедициях).

Барограф

Барограф предназначен для непрерывной регистрации атмосферного давления. Пределы измерения от 780 до 1060 гПа, погрешность измерения $\pm 1-2$ гПа. Может работать при температуре воздуха от -10 до +45° С. По своему устройству он делится на три части: приемную (датчик), передающую и регистрирующую.



Рис.7. Барограф

Приемной частью служит система анероидных коробок. Воздух из коробок откачен и атмосферное давление, направленное на сжатие коробок, уравнивается силой упругости коробок. Верхняя коробка соединяется с рычагом передающего механизма. Величина деформации коробок очень мала, но при передаче на перо она увеличивается с помощью рычагов в 80-100 раз.

Для уменьшения влияния температуры на показания барографа в его нижней части смонтирован биметаллический компенсатор.

Министерство науки и высшего образования РФ Ульяновский государственный университет	Форма	
Ф - Рабочая программа по дисциплине		

Регистрирующая часть представляет собой барабан с часовым механизмом внутри. На барабан надевается бумажная лента, на которой нанесены горизонтальные и дугообразные деления сверху вниз; горизонтальные линии соответствуют атмосферному давлению, дугообразные – интервалам времени. Для недельных самописцев этот интервал 2 ч, для суточных – 15 мин.

При вращении барабана перо на конце стрелки специальными чернилами оставляет след соответственно колебаниям атмосферного давления.

Показания барографа нужно систематически сравнивать с данными ртутного барометра. Для этого в срочные часы наблюдений на ленте барографа делается засечка, соответствующая истинному давлению.

В помещении метеостанции барограф находится на полочке, укрепленной на стене на высоте 110-130 см от пола. По виду кривой записи между сроками наблюдений определяется форма барической тенденции.

Барическая тенденция - это изменение атмосферного давления за время между сроками наблюдений (3 часа при 8 срочных наблюдениях). Барическая тенденция имеет знак «+» при росте давления и знак «-» при понижении.

Вопросы к теме:

1. Что такое атмосферное давление?
2. Какие единицы измерения атмосферного давления?
3. Чему равна стандартная атмосфера на уровне моря?
4. Как изменяется давление с высотой?
5. О чем свидетельствуют изменения атмосферного давления во времени?
6. Для каких целей измеряют атмосферное давление?
7. Как правильно установить барометр на метеорологической станции?
8. Что является причиной движения воздуха?
9. Какие факторы вызывают изменение атмосферного давления?
10. Для чего предназначен барограф?

ЗАДАНИЕ

Определение превышения 7-го этажа 1 корпуса УлГУ над 1-м с помощью анероида

1. Отсчитать давление по анероиду на 7-м этаже с точностью до 0,1 мм рт. ст. Снять показания термометра, вмонтированного в анероид с точностью 0,1°. Отсчеты проводить на уровне стола.
2. То же самое проделать на 1-м этаже здания (через 3-5 мин после выхода из лифта)
3. Одновременно с помощью термометра –праща измерить температуру воздуха на 7-м и 1-м этажах.

Министерство науки и высшего образования РФ Ульяновский государственный университет	Форма	
Ф - Рабочая программа по дисциплине		

4. Ввести к показаниям анероида соответствующие поправки и вычислить превышение 7-го этажа над 1-м по барометрической формуле.

Лабораторная работа 4 б. Ветер. Измерение скорости ветра

Цель работы – получить представление о приборах и методиках измерения скорости и направления ветра

Задачи работы:

1. Изучить конструкцию и установку флюгеров и анемометров
2. Провести наблюдения за скоростью и направлением ветра
3. Ознакомиться с барическим законом ветра

Средства: анемометр Фусса

Задание:

1. Изучить устройство и принцип действия приборов, их установку и методику измерения скорости и направления ветра
2. Измерить скорость ветра
3. Построить розу ветров

Результаты: изучение устройства приборов для измерения направления и скорости ветра и методики измерения. Построить «розу ветров» и результаты измерений представить в виде таблицы.

Ветром называется горизонтальное перемещение воздуха относительно земной поверхности. Обычно определяют направление ветра – сторону горизонта, откуда дует ветер, и его скорость в м/с. Вследствие турбулентности скорость и направление ветра непрерывно меняются.

При определении скорости ветра в приземном слое в полевых условиях используют анемометры различных типов: чашечный, контактный или индукционный.

Для получения характеристик ветра на метеорологических станциях в настоящее время применяют флюгер и дистанционные приборы – анеморумбометры. Наблюдения за ветром включают: а) измерение средней скорости ветра за промежуток времени 2 или 10 мин; б) определение максимального значения мгновенной скорости ветра; в) определение среднего направления ветра за 2 мин.

Ручной чашечный анемометр

Анемометры служат для измерения средней скорости ветра за определенный промежуток времени.

Министерство науки и высшего образования РФ Ульяновский государственный университет	Форма	
Ф - Рабочая программа по дисциплине		

По конструкции приемной части различают два основных вида анемометров а) чашечные (с полушариями) для измерения средней скорости ветра любого направления в пределах от 1 до 20 м/с ; б) крыльчатые (с мельничкой) для измерения средней скорости направленного воздушного потока от 0,3 до 5 м/с. Крыльчатые анемометры применяют в основном в трубках и каналах вентиляционных систем.





Рис. 8. Анемометры: а) чашечный; б) крыльчатый

Приемная часть ручного анемометра состоит из металлической крестовины, на концах которой укреплены четыре полых полушария, обращенных выпуклостями в одну сторону. Полушария защищены от механических повреждений специальной рамкой и насажены на ось. Ось в своей нижней части имеет червячную (винтовую) нарезку, которой она соединяется с рядом шестеренок передающего механизма, заключенного в пластмассовый или металлический корпус. Счетный механизм имеет три циферблата. На большом нанесены деления от 0 до 100, на одном маленьком – сотни, на третьем – тысячи.

В нижней части футляра сбоку имеется арретир, с помощью которого первая шестеренка передающего механизма может быть отведена или соединена с червячной нарезкой оси. В первом случае вращение полушарий под влиянием ветра происходит вхолостую, во втором оно передается на стрелки циферблатов (счетчик включен). По обе стороны арретира имеются два неподвижных кольца, которыми пользуются для включения счетчика при помощи шнура в тех случаях, когда анемометр находится высоко. Шнурок привязывают к концу арретира серединой, а концы его продевают через неподвижные кольца. Снизу под корпусом имеется стержень с винтовой нарезкой для установки анемометра на деревянном шесте в вертикальном положении.

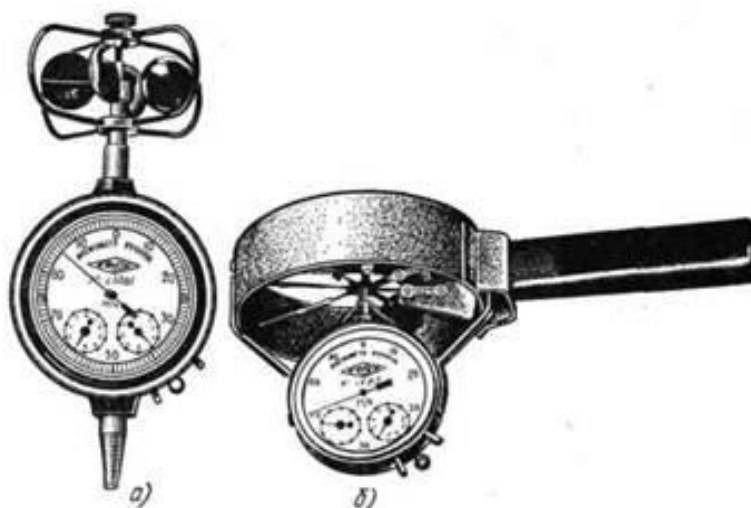
Наблюдения по анемометру проводятся следующим образом. Наблюдатель становится лицом к ветру и устанавливает анемометр на заданной высоте так, чтобы шкала была обращена в

Министерство науки и высшего образования РФ Ульяновский государственный университет	Форма	
Ф - Рабочая программа по дисциплине		

подветренную сторону, а плоскость циферблата располагалась бы перпендикулярно к направлению ветра. Затем необходимо записать показания всех стрелок (начальный отсчет). После этого включают счетчик анемометра и одновременно пускают в ход секундомер на 10-минутный промежуток времени. По истечении срока выключают прибор и секундомер и записывают конечный отсчет.

Флюгер

Флюгер является наиболее распространенным прибором для наблюдений за направлением и скоростью ветра. Он имеет следующее устройство. На нижней неподвижной трубе флюгера укреплены штыри – указатели направления ветра. Штырь, обращенный на север, обозначен буквой «С» или «N». На верхней вращающейся трубе смонтированы флюгарка с противовесом и указатель скорости ветра, состоящий из железной пластины (доски) и дуги со штырями, имеющими радиальное направление. Железная доска размером 13х 30 см свободно вращается относительно горизонтальной оси, проходящей через верхнюю кромку доски, которая всегда располагается перпендикулярно направлению ветра. Для измерения скоростей до 10 м/с используется легкая доска весом 200 г, а более 10 м/с – тяжелая доска весом 800 г.

Скорость ветра определяют по отклонению доски относительно штырей указателя скорости, а направление ветра – по положению противовеса флюгарки относительно штырей указателя направления.

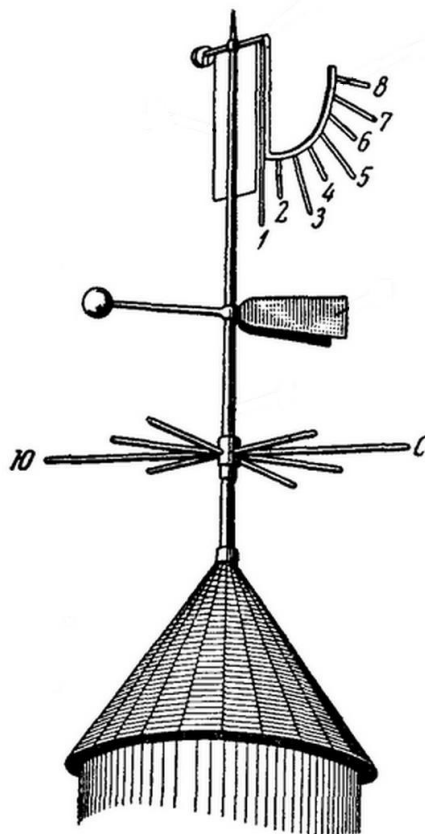

Министерство науки и высшего образования РФ Ульяновский государственный университет	Форма	
Ф - Рабочая программа по дисциплине		

Рис. 9. Флюгер

Флюгеры с легкой и тяжелой доской устанавливаются на отдельных мачтах на высоте 10-12 м. В темное время суток флюгеры освещаются прожектором.

При отсчете скорости ветра наблюдатель отмечает среднее и наибольшее отклонение положения доски за 2 мин, а также за 2 мин отмечается и среднее положение флюгарки. Скорость ветра определяется по таблице, в которой для каждого номера штыря дается значение скорости ветра для легкой и тяжелой доски.

Анеморумбометры

Принцип действия анеморумбометров (их много разновидностей) основан на преобразовании характеристик в электрические величины, которые передаются в соответствующие узлы измерительного пульта по кабелю. Прибор состоит из датчиков скорости и направления ветра, измерительного пульта и блока питания. В датчике сосредоточены чувствительные элементы и первичны преобразователи скорости и направления. В качестве чувствительного элемента используется четырехполосный воздушный винт с горизонтальной осью вращения.

Чувствительным элементом для направления ветра является флюгарка, выполненная в виде обтекаемого корпуса прибора, на котором установлен воздушный винт.



Министерство науки и высшего образования РФ Ульяновский государственный университет	Форма	
Ф - Рабочая программа по дисциплине		

Рис. 10. Анеморумбометр

Измерение средней скорости ветра основано на определении числа оборотов винта, вращаемого воздушным потоком, за 10 мин. Число оборотов винта может быть отсчитано по шкале указателя, градуированного в м/с. Определение мгновенной скорости основано на измерении напряжения электрического тока, который индуцируется в генераторе; вращение винта датчика передается ротору генератора так, что скорость ротора в каждый момент времени равна скорости вращения винта. Измерение направления ветра основано на дистанционной передаче положения флюгарки с помощью специального устройства (сельсинов). Ротор одного из сельсинов соединен с осью флюгарки, второй является указателем в измерительном пульте.

Вопросы к теме:

1. Что такое ветер?
2. Что такое «роза ветров»?
3. Что является причиной возникновения ветра?
4. Почему в метеорологии измеряют среднее направление и среднюю скорость ветра?
5. Что такое местные ветры?
6. Для каких целей измеряют направление и скорость ветра?
7. Каким образом ветер связан с изменением давления?
8. Что такое шквалы?
9. Что такое смерч?
10. На какой высоте измеряют приземный ветер?
11. Какие существуют единицы измерения ветра?
12. В чем заключается барический закон ветра?

ЗАДАНИЕ

1. Определить скорость ветра по анемометру
2. Определить направление и скорость ветра по флюгеру

Тема 5. Тепловой режим атмосферы и земной поверхности.

Лабораторная работа 5.

Цель работы – получить представление о метеорологических термометрах и методике измерения

Министерство науки и высшего образования РФ Ульяновский государственный университет	Форма	
Ф - Рабочая программа по дисциплине		

температуры почвы

Задачи работы:

1. ознакомиться с термометрами: психрометрическими, максимальными, минимальными
2. Изучить конструктивные особенности метеорологических термометров

Средства: термометры для измерения температуры (срочный, минимальный, максимальный), Савинова, щуп

Задание:

1. Изучить устройство и принцип действия термометров, их установку и методику измерений
2. Провести наблюдения за температурой почвы
3. Построить график суточного хода температуры поверхности почвы и температуры почвы на разных глубинах

Результаты: изучение устройства термометров и методики измерения температуры почвы. Построить графики и результаты измерений представить в виде таблицы.

Термометры для измерения температуры почвы.

Для измерения температуры поверхности почвы на метеорологических станциях применяют срочный, максимальный и минимальный термометры. Эти термометры кладут вместе на открытой площадке размером 4 x 6 м так, чтобы их резервуары плотно прилегали к почве и наполовину были в нее погружены. Травяной покров с площадки удаляется, а почва взрыхляется.

При наличии снежного покрова все три термометра помещаются на поверхности снега.

Срочный почвенный термометр ртутный со вставной шкалой; цена деления шкалы 0,5°.

Цена деления – это количество градусов, приходящееся на наименьшее деление шкалы термометра.

Резервуар термометра имеет обычную цилиндрическую форму. Наблюдения по нему сводятся к отсчету показаний в срочные часы.

Максимальный термометр служит для измерения наивысшей температуры за время между срочными наблюдениями. Он также ртутный со шкалой из молочного стекла, цена деления 0,5°. Резервуар может быть или цилиндрическим или шаровым. Пределы шкалы от -36 до +51° или от -21 до +71°. В дно резервуара впаян стеклянный конический стержень, который верхним узким концом входит в капилляр. Поэтому в начале капилляра образуется сужение, препятствующее свободному передвижению ртути из капилляра в резервуар. Когда температура повышается, ртуть под действием теплового расширения проталкивается через сужение из резервуара в капилляр. При понижении температуры ртуть из капилляра обратно не походит, так как силы сцепления между частицами ртути не в состоянии преодолеть силы трения в суженной части термометра, и в этом месте происходит разрыв ртути. Оставшийся

Министерство науки и высшего образования РФ Ульяновский государственный университет	Форма	
Ф - Рабочая программа по дисциплине		

в капилляре столбик ртути будет указывать максимальную температуру за определенный промежуток времени. Для того, чтобы ртуть ушла обратно в резервуар, термометр встряхивают несколько раз сильными, но плавными движениями руки. Максимальный термометр устанавливают в горизонтальном положении. Во время наблюдений термометр слегка поднимают за конец, удаленный от резервуара, чтобы ртуть в капилляре подошла к сужению, и делают отсчет. Сделав отсчет, термометр встряхивают, пока столбик ртути не займет положение, соответствующее температуре по срочному термометру. Этим самым подготавливают термометр к следующему наблюдению.





Рис.11. Термометры: а – максимальный, б - минимальный

Минимальный термометр служит для измерения самой низкой температуры между сроками наблюдений. Этот термометр спиртовой, имеет вставную шкалу из молочного стекла с ценой деления $0,5^\circ$. Резервуар цилиндрический. Капилляр на конце, противоположном резервуару, имеет расширение, в котором собирается спирт при повышении температуры выше последнего деления шкалы. Здесь же скапливаются пары спирта.

В капилляре минимального термометра внутри спирта помещен небольшой тонкий стеклянный штифтик с утолщенными тупыми концами. При вертикальном положении (резервуаром вверх) штифтик свободно перемещается внутри спирта до пленки поверхностного натяжения. В горизонтальном положении он двигается в обратную сторону, к резервуару, под давлением этой пленки. Это происходит только при понижении температуры. Если же температура начнет повышаться, то мениск отойдет от штифта в сторону более высоких температур, а штифтик останется на уровне минимальной температуры.

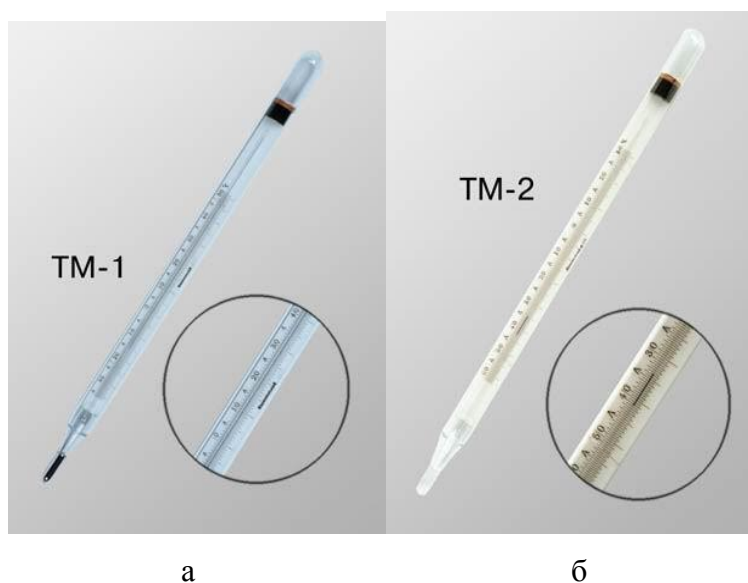
Устанавливают термометр всегда в горизонтальном положении. Во время наблюдений, не

Министерство науки и высшего образования РФ Ульяновский государственный университет	Форма	
Ф - Рабочая программа по дисциплине		

трогая руками термометр, отсчитывают минимальную температуру по концу штифта, удаленного от резервуара, и срочную температуру по положению мениска спирта. После отсчета термометр переворачивают резервуаром вверх и ждут, пока штифтик дойдет до мениска спирта. Затем термометр вновь устанавливают в горизонтальном положении, после этого он вновь готов к работе.

Походный почвенный термометр-щуп Иванова служит для измерения температуры пахотного слоя почвы на глубине от 3 до 30 см. Он состоит из жидкостного толуолового термометра с ценой деления шкалы 1°, металлической оправы и наконечника. Для улучшения теплоотдачи между наконечником и резервуаром термометра помещены медные и латунные опилки. Для отсчета температуры в верхней части оправы сделан продольный вырез, защищенный органическим стеклом. На обратной стороне оправы нанесена шкала в см, по которой отсчитывают глубину погружения. Для измерения сначала пробуривают вертикальную скважину, затем в нее опускают термометр так, чтобы наконечник слегка вдавливался в почву. Термометр выдерживают в скважине в течение 20 мин. Наблюдения проводят только в теплое время года.

Тема 6. Вода в атмосфере

Лабораторная работа 6а. Влажность воздуха.

Цель работы – получить представление о гигрометрах и методике измерения влажности воздуха

Задания:

1. ознакомиться с различными типами гигрометров
2. ознакомиться с гигрометрическим и психрометрическим методами измерения влажности воздуха
3. Изучить конструктивные особенности гигрометра и психрометра

Средства: психрометры, гигрометры, психрометрические таблицы

Задание:

1. Изучить устройство и принцип действия приборов, их установку и методику измерения влажности воздуха
2. Провести измерения и вычислить показатели влажности воздуха по формулам и психрометрическим таблицам
3. Построить график суточного и годового хода абсолютной и относительной влажности воздуха

Министерство науки и высшего образования РФ Ульяновский государственный университет	Форма	
Ф - Рабочая программа по дисциплине		

Результаты: изучение устройства гигрометров и психрометра и методики измерения влажности воздуха. Построить графики и результаты измерений представить в виде таблицы.

Психрометрический метод

Этот метод является основным, применяемым на метеорологической сети. Он основан на показании психрометра- прибора, состоящего из двух термометров. Резервуар одного из них обертывается батистом, находящимся в увлажненном состоянии (смоченный термометр). С поверхности резервуара смоченного термометра происходит испарение, на которое расходуется тепло.

Другой термометр психрометра – сухой показывает температуру воздуха. Смоченный же термометр показывает собственную температуру, зависящую от интенсивности испарения воды с поверхности резервуара. Чем больше дефицит влажности, тем интенсивнее будет происходить испарение и, следовательно, тем ниже будут показания смоченного термометра.

Парциальное давление водяного пара в воздухе определяется по психрометрической формуле, на основании которой составлены психрометрические таблицы:

$$e = E' - Ap (t - t') \times (1 + 0,00115 \times t'), \text{ гПа} \quad (2)$$

где:

E' - парциальное давление водяного пара, насыщающего пространство, при температуре смоченного термометра;

A – психрометрический коэффициент, учитывающий скорость движения воздуха;

p – атмосферное давление, гПа;

t и t' - соответственно температура сухого и смоченного термометров, °С;

$(1 + 0,00115 \times t')$ – учитывает зависимость теплоты испарения от температуры.

Для измерения влажности используют два типа психрометров: стационарный и аспирационный.

Стационарный психрометр

Стационарный психрометр состоит из двух одинаковых термометров с делениями через 0,2°С, установленных вертикально на штативе в психрометрической будке. Резервуар правого термометра плотно обертывается в один слой кусочком батиста, конец которого опускается в

Министерство науки и высшего образования РФ Ульяновский государственный университет	Форма	
Ф - Рабочая программа по дисциплине		

стаканчик с дистиллированной водой. Применяется специальный сорт батиста, обладающий необходимыми гигроскопическими свойствами. Стаканчик закрывается крышкой с прорезью для батиста.





Рис. 12. Стационарный психрометр

Снятие отсчетов по термометрам должно производиться как можно быстрее, т.к. присутствие наблюдателя вблизи термометров может исказить их показания. Сначала отсчитываются и записываются десятые доли, а затем целые градусы.

Наблюдения по психрометру проводятся при любой положительной температуре воздуха, а при отрицательной только до -10°C , т.к. при более низкой температуре результаты наблюдений становятся ненадежными.

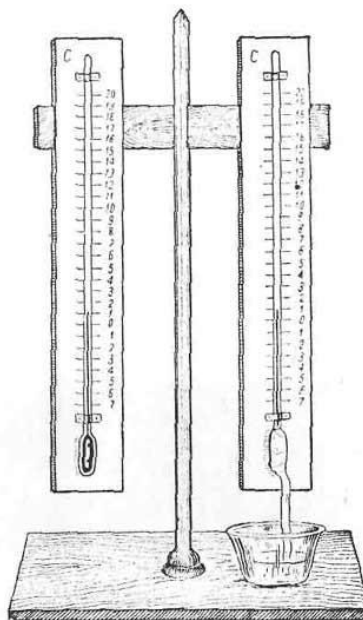
При температуре воздуха ниже 0°C кончик батиста на смоченном термометре обрезается. Батист смачивают за 30 мин до начала наблюдений, погружая резервуар в стаканчик с водой.

При отрицательной температуре вода на батисте может быть не только в твердом состоянии (лед), но и в жидком (переохлажденная вода). По наружному виду установить это весьма трудно. Для этого необходимо прикоснуться к батисту карандашом, на конце которого имеется кусочек льда или снега, и следить за показанием термометра. Если в момент прикосновения столбик ртути повысится, то на батисте была вода, которая перешла в лед; при этом выделилась скрытая теплота, за счет чего и увеличилось показание термометра. Если же от прикосновения к батисту показание термометра не меняется, значит на батисте лед, и изменения агрегатного состояния не происходит. Учет агрегатного состояния весьма важен, т.к. максимальная упругость водяного пара, входящая в психрометрическую формулу, над водой и

Министерство науки и высшего образования РФ Ульяновский государственный университет	Форма	
Ф - Рабочая программа по дисциплине		

льдом различна.

Вычисляют характеристики влажности по результатам измерений по психрометру с помощью специальных психрометрических таблиц.

Аспирационный психрометр (психрометр Ассмана)

Аспирационный психрометр предназначен для измерения температуры и влажности воздуха в стационарных, экспедиционных условиях, а также в промышленных и бытовых помещениях. Никелированная и полированная поверхность психрометра хорошо отражает солнечные лучи.



Рис. 13. Аспирационный психрометр

Физический принцип действия аспирационного психрометра такой же, как и стационарного, но он содержит аспирационное устройство (вентилятор), создающее протяжку воздуха у резервуаров термометров с постоянной скоростью 2 м/с.

Аспирационный психрометр также имеет два термометра меньшего размера, но с той же ценой деления (0,2°C). Пределы шкал термометров от -31° до +51°C. Они помещаются в металлическую оправу. Оправа состоит из трубки, раздваивающейся книзу, и боковых защит. Верхний конец трубки соединен с аспиратором, просасывающим наружный воздух через трубки, в которых находятся резервуары термометров. Аспиратор имеет пружинный механизм. Пружина заводится ключом. Трубки сделаны двойными. Резервуар правого термометра обернут коротко обрезанным батистом.

Перед наблюдением психрометр выносят из помещения зимой за 30 мин, а летом за 15

Министерство науки и высшего образования РФ Ульяновский государственный университет	Форма	
Ф - Рабочая программа по дисциплине		

мин. Батист смачиваю с помощью резиновой груши с пипеткой летом за 4 мин, а зимой за 30 мин до срока наблюдения. После смачивания заводят аспиратор, который в момент отсчета должен работать полным ходом. Поэтому зимой за 4 мин до отсчета нужно его вторично завести.

Во время отсчета следует стоять так, чтобы ветер был направлен от прибора к наблюдателю. При сильном ветре скорость аспирации нарушается. Чтобы исключить это, на аспиратор с наветренной стороны надевают ветровую защиту. Она одевается при скоростях ветра более 4 м/с.

Характеристики влажности воздуха вычисляют по психрометрическим таблицам.

Гигрометрический метод

Гигрометрический метод измерения влажности воздуха основан на способности тел адсорбировать (поглощать) водяной пар из воздуха и в результате этого деформироваться или менять физические свойства.

Гигрометры

В настоящее время на сети применяются два типа гигрометров: волосной и пленочный. Они отличаются только приемной частью: у первого это обезжиренный (обработанный в эфире и спирте) человеческий волос, обладающий свойством изменять свою длину под влиянием изменения относительной влажности, у второго – гигроскопическая органическая пленка, способная изменять свои линейные размеры при изменении относительной влажности.

Волосной гигрометр Он предназначен для измерения относительной влажности воздуха и наиболее распространен на сети метеорологических станций. Еще в 1783г. Соссюр впервые изготовил гигрометр, применив обезжиренный волос.

При изменении относительной влажности воздуха и соответствующего изменения длины волоса стрелка под действием грузика перемещается относительно шкалы. Так как связь между удлинением волоса и относительной влажностью воздуха не линейная, то шкала гигрометра неравномерная. Гигрометр рассчитан на работу при температуре от -50 до +55°C. Пределы измерения влажности от 30 до 100%, погрешность измерения $\pm 10\%$. Цена деления шкалы 1%. Отсчеты делаются до целого деления шкалы.

Министерство науки и высшего образования РФ Ульяновский государственный университет	Форма	
Ф - Рабочая программа по дисциплине		



Рис. 13. Волосной гигрометр: 1 – волос, 2 – рамка, 3 – стрелка, 4 - шкала

При температуре воздуха ниже -10°C гигрометр служит основным прибором для измерения влажности воздуха. Прибор является относительным, и поэтому для получения действительных значений относительной влажности воздуха в зимнее время (при температурах ниже -10°C) в показания гигрометра вводят поправки, которые определяются на основании параллельных и одновременных измерений по стационарному психрометру и гигрометру в течение 1-1,5 месяца до наступления устойчивых температур ниже -10°C . По этим измерениям строится график связи между показаниями психрометра и гигрометра, по которому и определяется поправка.

Гигрометр устанавливается в психрометрической будке и крепится на штативе между сухим и смоченным термометрами.

Пленочный гигрометр. Прибор состоит из чувствительного элемента в виде круглой диафрагмы, из органической пленки, передаточного устройства, стрелки и металлической рамки, на которой крепятся детали. Постоянное натяжение пленки обеспечивается грузиком. Гигрометр рассчитан на работу в диапазоне температур от -60 до $+35^{\circ}\text{C}$. Пределы измерения влажности от 30 до 100%, погрешность измерения $\pm 10\%$, цена деления шкалы 1%. Шкала, в отличие от волосного гигрометра, равномерная. Он хорошо работает в климатических условиях с низкой температурой и высокой относительной влажностью.

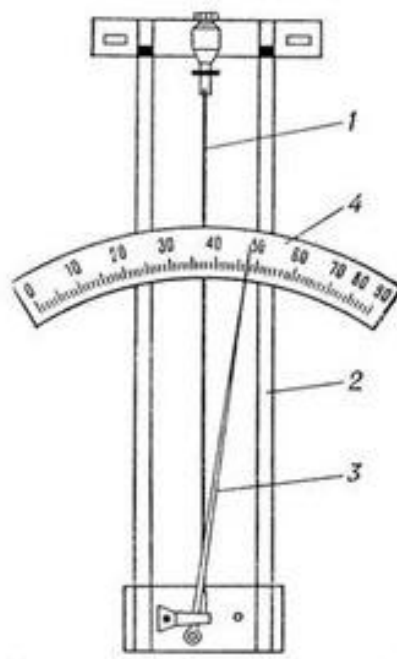

Рисунок 14. Пленочный гигрометр: 1 – пленка, 2 – стрелка, 3 - шкала

Гигрографы. Для непрерывной регистрации изменений относительной влажности используют самописцы – гигрографы

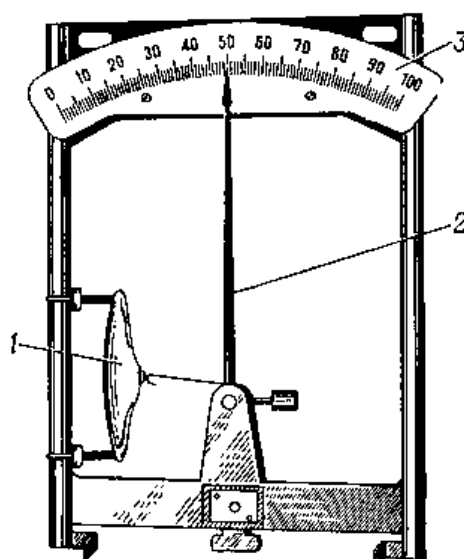

Рис.15. Гигрограф

Приемной частью волосного гигрографа является пучок обезжиренных человеческих волос, прикрепленный к раме, изменение длины которого с помощью системы рычагов передается на стрелку и на перо. Середина пучка волос надета на крючок, который с помощью специального устройства связан со стрелкой. Натяжение пучка волос создается грузиком. Изменение длины волос при изменении относительной влажности воздуха передается на стрелку с закрепленным на ее конце пером, заполняемым чернилами. Часовой механизм у гигрографа такой же, как и у термографа.

Гигрограф не является абсолютным прибором, и для определения по нему относительной

Министерство науки и высшего образования РФ Ульяновский государственный университет	Форма	
Ф - Рабочая программа по дисциплине		

влажности воздуха вводят поправки, которые определяют по графику, составленному на основании сравнения значений относительной влажности воздуха в срочные часы, полученные по психрометру, и значений, снятых с ленты гигрографа с точностью до 1%.

Пленочный гигрограф отличается от волосного гигрографа только чувствительным элементом.

ЗАДАНИЕ

1. Наблюдения по стационарному психрометру

1. Отсчитать десятые доли градусов на обоих термометрах, после чего отсчитать и записать целые градусы.
2. Снять отсчет по ртутному барометру.
3. Ввести необходимые поправки в показания термометров и барометра
4. По психрометрическим таблицам определить характеристики влажности

2. Наблюдения по аспирационному психрометру

1. Укрепить психрометр в штативе и провести наблюдения. Для этого набрать в резиновую грушу воды, надеть на нее зажим, подогнать воду в пипетке до указанной метки на стекле. Затем ввести пипетку в трубочку, где находится термометр с батистом. Выждав 3-5 сек(для того, чтобы батист пропитался водой) открыть зажим и тем самым опустить воду в грушу. Нужно остерегаться, чтобы в момент смачивания не нажать на грушу, так как при этом вода может попасть по соединительной трубке на сухой термометр, а также смочить стенки защитной трубки у смоченного термометра, отчего наблюдения будут ненадежные. После смачивания завести ключом вентилятор и заметить время. Через 4 мин после завода сделать отсчеты, так же как и на стационарном психрометре.
2. Снять отсчет по ртутному барометру
3. Ввести необходимые поправки в показания термометров и барометра
4. По психрометрическим таблицам определить характеристики влажности

Вопросы к теме:

1. Что такое влажность воздуха?
2. Что такое влагооборот?
3. Каково содержание водяного пара в атмосфере?
4. Что такое конденсация?
5. В чем суть гигрометрического способа измерения влажности воздуха?
6. В чем суть психрометрического способа измерения влажности воздуха?
7. Что такое точка росы?
8. Что такое относительная влажность воздуха?

Министерство науки и высшего образования РФ Ульяновский государственный университет	Форма	
Ф - Рабочая программа по дисциплине		

9. Что такое абсолютная влажность воздуха?
10. Где устанавливаются приборы для измерения влажности воздуха?
11. Какой метод используется при измерении влажности в условиях низких температур?
12. Конструктивные особенности гигрометров
13. Конструктивные особенности психрометра
14. метеорологических термометров
15. Цена деления шкалы термометра
16. Какие жидкости используют в термометрах?
17. В чем заключается точность измерения?
18. Какие существуют температурные шкалы?

Лабораторная работа 6б. Измерение атмосферных осадков.

Цель работы – получить представление об устройстве приборов для измерения осадков, их установке и методике проведения наблюдений

Задачи работы:

1. Изучить методику измерения атмосферных осадков
2. Ознакомиться с особенностями наблюдений за осадками в лесу
3. Изучить конструкцию прибора

Средства: осадкомер Третьякова, снегомерная рейка, измерительный стакан

Задание:

1. Изучить устройство и принцип действия прибора, установку и методику измерения атмосферных осадков
2. Провести наблюдения за снежным покровом
3. Провести измерение количества выпавших осадков

Результаты: изучение устройства прибора для измерения атмосферных осадков и методику измерения. Измерить количество выпавших осадков и провести наблюдения за снежным покровом и результаты измерений представить в виде таблицы.

Атмосферные осадки разделяются на две основные группы: осадки, выпадающие из облаков,- дождь, снег, град, крупа, морось и др.; осадки, образующиеся на поверхности земли и на предметах в результате непосредственной конденсации или сублимации водяного пара из воздуха, - роса, иней, изморозь, гололед.

На метеорологических станциях измеряют количество выпавших осадков первой группы и регистрируют начало, конец и интенсивность всех видов осадков.

Измерение осадков, выпавших из облаков

Количество осадков выражают толщиной слоя воды в миллиметрах, который образовался бы на горизонтальной поверхности при отсутствии стока и просачивания в почву.

Приборы, с помощью которых производится измерение осадков, называются осадкомерами (дождемерами). По конструкции они очень просты: приемным сосудом служит цилиндрическое ведро с определенной площадью поперечного сечения, устанавливаемое на

Министерство науки и высшего образования РФ Ульяновский государственный университет	Форма	
Ф - Рабочая программа по дисциплине		

столбе так, чтобы верхний его край находился на высоте 2 м от поверхности земли. Необходимой частью осадкомера является защита, служащая для уменьшения завихрений, образующихся в воздушном потоке у приемного ведра, а также для уменьшения выдувания снега из осадкомера. Планочная защита способствует раздроблению и большему ослаблению воздушного потока около приемной части, что приводит к увеличению собираемых осадков.

Осадкомер Третьякова

Осадкомер Третьякова является основным прибором для измерения осадков на метеорологических станциях.

В комплект осадкомера входят планочная защита, таган для установки ведра на столбе, два приемных ведра, одна крышка к ним, измерительный стакан. Приемная площадь ведра равна 200 см^2 , его высота 40 см. Для предотвращения выдувания и испарения осадков в нижней половине ведра впаяна конусовидная диафрагма, отверстие которой в летнее время закрывается воронкой. Для слива осадков из ведра под диафрагмой служит отверстие с носко и колпачком. Ведро устанавливается в таган, прочно прикрепленный к столбу. При смене ведер в срочные часы наблюдений ведро закрывается крышкой.

Защита осадкомера состоит из 16 изогнутых трапециевидных планок, скрепленных своими верхними и нижними основаниями на специальных кольцах. Однако защита полностью не исключает влияния ветра. Поэтому для установки осадкомера выбирают наиболее защищенное от ветра место на метеорологической площадке. Но при этом он должен быть достаточно удален от предметов, с которых не попадал бы в него снег, и которые закрывали бы его от дождя.

Министерство науки и высшего образования РФ Ульяновский государственный университет	Форма	
Ф - Рабочая программа по дисциплине		



Рис. 16. Плювиограф (передний план), осадкомер Третьякова (задний план)

Количество выпавших осадков измеряют четыре раза в сутки: в 3,9,15 и 21 час. При измерении ведро закрывают крышкой, снятой с принесенного второго ведра, вынимают его из тагана и ставят второе ведро в таган. Ведро уносят в помещение станции, где скопившуюся воду через сливной носок выливают в измерительный стакан.

Измерительный стакан осадкомера имеет 100 делений. Цена каждого деления равна 2 см^3 . При приемной площади ведра в 200 см^2 такая величина соответствует 0,1 мм высоты слоя осадков в ведре. Если количество осадков превышает емкость стакана, их измеряют в два или несколько приемов.

Если осадки твердые или смешанные, то измерения производят после того, как осадки растают.

К измеренному количеству осадков прибавляются поправки, учитывающие смачивание осадкомерного сосуда и частичное их испарение: для осадков твердых в количестве более 0,5 мм поправка +0,1 мм; для жидких осадков до 0,5 мм поправка +0,1 мм, более 0,5 мм поправка +0,2 мм.

Министерство науки и высшего образования РФ Ульяновский государственный университет	Форма	
Ф - Рабочая программа по дисциплине		

Плювиограф

Плювиограф предназначен для непрерывной регистрации количества, продолжительности и интенсивности выпадающих осадков. Он состоит из приемника и регистрирующей части, заключенной в металлический шкаф высотой 1,3 м.

В качестве приемника осадков служит открытый цилиндрический сосуд с воспринимающей площадью 500 см². Собирающаяся в этом сосуде вода стекает по трубке в расположенный ниже водосборный сосуд, в котором помещен поплавок с вертикальным стержнем со стрелкой и пером на верхнем конце. Поплавок поднимается по мере накопления осадков в сосуде, и перо вычерчивает линию на диаграммной ленте, укрепленной на вращающемся барабане (с суточным оборотом). При наполнении водосборного сосуда вода автоматически сливается через стеклянную трубку-сифон. В момент слива перо опускается по отвесной линии на нулевую отметку графика.

По плювиограмме можно установить начало и конец, количество, продолжительность осадков, а также интенсивность, т.е. количество осадков в единицу времени (мм /мин).

Плювиограф устанавливают рядом с осадкомером на той же высоте (2м). Осенью, с прекращением жидких осадков, плювиограф убирают с площадки.

Наблюдения за снежным покровом

Основными характеристиками снежного покрова являются его высота и плотность. Располагая данными об этих величинах, можно вычислить запас воды в снежном покрове.

Наблюдения за снежным покровом состоят в определении наличия снежного покрова, степени покрытия им окрестностей станции, измерении его высоты и плотности. Кроме того, наблюдают за характером залегания снежного покрова и его структурой, наличием и толщиной ледяной корки и состоянием почвы под снегом.

Наличие снежного покрова, степень покрытия и характер залегания определяются ежедневно в утренний срок наблюдений путем осмотра видимой окрестности станции с одного и того же наиболее возвышенного места вблизи станции по десятибалльной шкале. При этом записывается число десятых долей поверхности, покрытой снегом. Так, если снегом покрыта вся поверхность (видимая), ставят 10, если покрыто около 0,3 видимой окрестности, то записывается 3 и т.д. Если наблюдаются небольшие пятна (менее 0,1 части поверхности), ставится 0. Характер залегания снежного покров определяется визуально: равномерный (без сугробов), умеренно равномерный (небольшие сугробы), очень неравномерный (большие сугробы), снег лежит только местами. Высота снежного покрова измеряется ежедневно в утренний срок наблюдений по трем

Министерство науки и высшего образования РФ Ульяновский государственный университет	Форма	
Ф - Рабочая программа по дисциплине		

постоянным снегомерным рейкам, установленным с осени на метеорологической площадке. Также проводят снегомерные съемки по маршруту, измеряя высоту снежного покрова переносной снегомерной рейкой через 10 или 20 м, а плотность снега с помощью весового снегомера через 100 или 200 м.

Снегомерная рейка

Постоянная снегомерная рейка представляет собой деревянный брусок длиной около 2м и шириной не менее 5см, размеченный и раскрашенный на сантиметровые деления. Осенью при установке рейки вбивают в землю деревянный заостренный снизу брусок длиной 30-40 см с запиленной ступенькой, которая должна находиться на уровне земной поверхности. На эту ступеньку устанавливают рейку, плотно прикрепив ее к бруску. При наблюдениях берется отсчет с точностью до 1 см. При этом отсчитывать надо всегда с одного и того же места, подходя к рейке не ближе, чем на 2м.



Рис. 17. Постоянная снегомерная рейка

Переносная снегомерная рейка- это деревянный прямоугольный брусок длиной 180 см, шириной 4 см и толщиной 2 см, снабженный металлическим наконечником. На одной стороне бруска нанесены сантиметровые деления. При погружении рейки в снег следует быть уверенным, что рейка дошла до поверхности почвы.

Министерство науки и высшего образования РФ Ульяновский государственный университет	Форма	
Ф - Рабочая программа по дисциплине		

Наблюдения за гололедно - изморозевыми отложениями

На метеорологических станциях определяются следующие характеристики гололедно-изморозевых отложений: вид гололедно-изморозевого отложения; продолжительность обледенения (время начала и окончания явления); размеры отложения на проводе; масса отложения на одном метре провода; ход развития процесса гололедно-изморозевого отложения.

Наблюдения проводятся на гололедном станке, расположенном в северной части метеорологической площадки. Станок состоит из трех стоек с укрепленными на них двумя парами проводов, которые служат приемниками отложений льда. В плане стойки образуют прямой угол, одна сторона которого направлена с севера на юг (меридиональная), а другая - с запада на восток (широтная). Провода длиной 90 см, диаметром 5 мм. При высоте снежного покрова до 50 см нижние провода находятся на высоте 190 см, а верхние – на высоте 220 см над поверхностью почвы. При большей высоте снежного покрова соответственно и больше высота подвески проводов.

Нижние провода при наблюдении не снимаются, на них измеряют поперечные размеры отложения. Верхние провода снимаются для определения массы отложения. Для этой цели на верхний провод надевают специальную ванну, закрывают ее и вместе с проводом переносят в помещение. Вместо снятого провода устанавливают запасной. Массу отложения на участке провода длиной 25 см (длина ванны 25 см), оказавшегося в ванне, определяют после таяния с помощью измерительного стакана (в см³). Масса отложения в граммах численно равна объему в кубических сантиметрах. Затем умножением на 4 определяют массу отложения, приходящуюся на 1 м длины провода.

Размеры отложения и массу определяют после прекращения нарастания отложения. Наблюдения проводят каждые два часа.

Осадки, образующиеся на поверхности земли и на предметах

Роса представляет собой мелкие капельки воды, появляющиеся на почве, траве и горизонтальных предметах в ночное время суток при положительной температуре. Образование росы обусловлено конденсацией водяного пара из воздуха в результате радиационного излучения и охлаждения земной поверхности. Чаще всего она наблюдается при безоблачном небе, когда излучение усиливается, и при слабом ветре и штиле.

Иней – это твердый мелкокристаллический осадок, образующийся, как правило, на горизонтальных поверхностях в результате их радиационного выхолаживания, но при

Министерство науки и высшего образования РФ Ульяновский государственный университет	Форма	
Ф - Рабочая программа по дисциплине		

отрицательных температурах.

Изморозь – белый, рыхлый осадок кристаллического или зернистого строения, наблюдающийся на ветвях деревьев, проводах и других предметах в морозную погоду при слабых ветрах. Условиями, благоприятствующим образованию кристаллической изморози, является наличие ледяного тумана или игл, парящих в воздухе, когда относительная влажность близка к 100%. В этом случае кристаллы, уже осевшие на предметах, являются ядрами сублимации, вокруг которых происходит быстрое нарастание пушистой бахромы из ледяных кристаллов. Кристаллическая изморозь наблюдается чаще всего при температуре ниже -15°C . Зернистая изморозь образуется вследствие намерзания на предметах переохлажденных капель тумана. Ее нарастанию способствуют большие скорости ветра, густой туман и небольшой мороз (чаще $-2\dots-7^{\circ}\text{C}$).

Гололед – слой матового или прозрачного льда, нарастающего на земле или различных предметах вследствие замерзания капель переохлажденного дождя или мороси. Обычно гололед бывает при слабых морозах (от 0 до -5°C). Иногда образование гололеда наблюдается и при положительной температуре, когда происходит резкая смена воздушных масс. На поверхности охлажденных предметов, имеющих отрицательную температуру, выпадают дождь или роса, которые тотчас замерзают.

Вопросы к теме:

1. Что представляют собой атмосферные осадки?
2. На какие группы разделяются атмосферные осадки?
3. Как выражают количество осадков?
4. Как называется прибор для измерения осадков?
5. Какова конструкция осадкомера?
6. Каковы основные характеристики снежного покрова?
7. Как вычисляют запас воды в снежном покрове?
8. В чем заключаются наблюдения за снежным покровом?
9. Что представляет собой снегомерная рейка?
10. Как устанавливается снегомерная рейка на метеорологической площадке?
11. Назовите осадки, образующиеся на поверхности земли и на предметах
12. В чем заключается климатическое значение снежного покрова?

ЗАДАНИЕ

1. Определить величины продолжительности осадков, их суммы через 10-минутные интервалы.

Министерство науки и высшего образования РФ Ульяновский государственный университет	Форма	
Ф - Рабочая программа по дисциплине		

2. Вычислить среднюю и максимальную интенсивность осадков в мм /мин.
3. Провести измерение количества выпавших осадков
4. Провести наблюдения за снежным покровом.

Лабораторная работа 6 в. Наблюдения за облаками.

Цель работы – получить представление о наблюдении за облаками и методике проведения наблюдений

Задачи работы:

1. Определить форму облаков
2. Определить количество облаков
3. Определение высоты нижней границы облаков (визуально)

Средства: атлас облаков. Наблюдения проводятся на открытой площадке.

Задание:

1. Ознакомиться с методикой проведения наблюдений за облаками
2. Ознакомиться с атласом облаков
3. Провести наблюдения за облачностью

Результаты: изучить методику проведения наблюдений за облаками. Провести наблюдения и результаты наблюдений представить в виде записи.

Классификация облаков

Характеристика облачности нужна синоптикам для получения данных о текущей погоде, для прогностических целей, а также при обслуживании авиации.

Наблюдения за облачностью состоят в определении количества облаков, их форм и высоты над уровнем станции.

При метеорологических наблюдениях принята морфологическая (по внешнему виду) международная классификация облаков, включающая 10 родов, которые в свою очередь подразделяются на ряд видов и разновидностей:

Облака верхнего яруса располагаются на высотах более 6 км

- 1.Перистые – Cirrus (Ci)
- 2.Перисто-кучевые- Cirrocumulus (Cc)
- 3.Перисто-слоистые- Cirrostratus (Cs)

Облака среднего яруса – на высотах 2-56 км

- 4.Высококучевые- Altocumulus (As)
- 5.Высокослоистые-Altostratus (As)

Облака нижнего яруса – от земной поверхности до высоты 2 км

- 6.Слоисто-кучевые – Stratocumulus (Sc)
- 7.Слоисто-дождевые- Nimbostratus (Ns)
- 8.Слоистые- Stratus (St)

Министерство науки и высшего образования РФ Ульяновский государственный университет	Форма	
Ф - Рабочая программа по дисциплине		

Облака вертикального развития – основания обычно располагаются в нижнем ярусе, а вершины могут проникать в средний и в верхний ярусы

9.Кучевые- Cumulus (Cu)

10.Кучево-дождевые- Cumulonimbus (Cb)

Определение форм и количества облаков

Определение количества облаков, т.е. степень покрытия неба облаками, производится визуально по десятибалльной шкале. Необходимо оценить, сколько десятых долей небесного свода занято облаками, считая просветы между облаками как небо, свободное от облаков. Очень небольшие просветы в расчет не принимаются. Балл «0» ставится при отсутствии облаков, а также в том случае, когда облаками покрыто менее 0,5 балла. Если облака закрывают 0,1 небосвода, ставят 1 балл, 0,2 -2 балла и т.д. При полном покрытии неба облаками ставится 10 баллов. При наличии просветов в облачном покрове, составляющих 0,5 балла или меньше, цифра 10 заключается в квадрат □.

При наблюдении оценивается общее количество облаков всех ярусов (общая облачность) и количество облаков только нижнего яруса (нижняя облачность). Запись проводится в виде дроби: в числителе - общая, в знаменателе -нижняя облачность.

При определении форм облаков пользуются Международной морфологической классификацией, приведенной в Атласе облаков. По Атласу облаков определяют форму, вид и разновидности облаков.

Пример записи: 0/0 – ясно; 8/0 Ci - облаков нижнего яруса нет; 8/3 Ci ,Cu – общая облачность 8 баллов, облачность нижнего яруса , представленная облаками Cu, 3 балла.

Измерение высоты нижней границы облаков.

Под высотой облаков понимают высоту их нижней границы над поверхностью земли. В основном измеряют высоту облаков нижнего и среднего ярусов (не выше 2500 м). При этом определяется высота самых низких облаков. На метеорологических станциях преобладающим, а при обслуживании авиации основным методом измерения высоты нижней границы облаков является светолокационный метод. Этот метод реализуется в импульсном измерителе высоты облаков ИВО -1М. В некоторых случаях определение высоты нижней границы облаков может выполняться шар-пилотным методом.

Вопросы к теме:

1. Что такое облако?
2. Как образуются облака?

Министерство науки и высшего образования РФ Ульяновский государственный университет	Форма	
Ф - Рабочая программа по дисциплине		

3. В чем заключаются наблюдения за облачностью?
4. Международная классификация облаков
5. Как делят облака по высотам их образования?
6. Как делятся облака по фазовому состоянию?
7. Что такое ядра конденсации?
8. Как оценивается количество облаков небосводе? Каков суточный ход облачности? Каков годовой ход облачности?
9. Как проводят определение количества облаков?
10. Как определяют форму облаков?
11. Как определяют высоту нижней границы облаков?
12. Для каких целей нужны характеристики облачности?

ЗАДАНИЕ

1. Определить форму облачности и ее количество.

Тема 7. Климат и климатообразующие факторы. Лабораторная работа 7.

Цель работы: дать комплексную климатическую характеристику территории

Задания

1. Назвать климатообразующие процессы
2. Назвать географические факторы климата
3. Построить комплексный график по метеорологическим элементам

Месяцы	Средняя годовая температура воздуха	Средние значения осадков	Средняя относительная влажность воздуха
Январь	-10,3	29	84
Февраль	-10,5	23	82
Март	-4,5	20	81
Апрель	5,9	30	69
Май	13,6	37	58
Июнь	18,1	66	67
Июль	19,8	68	70
Август	17,3	48	71
Сентябрь	11,8	52	74
Октябрь	4,1	42	80
Ноябрь	-3,4	33	85
Декабрь	-8,7	28	84

4. Построить розу ветров

Штиль	СВ	В	ЮВ	Ю	ЮЗ	З	СЗ	С
8,0	1,8	4,3	2,7	12,1	3,8	13,0	3,9	4,9

Министерство науки и высшего образования РФ Ульяновский государственный университет	Форма	
Ф - Рабочая программа по дисциплине		

5. Сделать климатический анализ

6. Составить краткую климатическую характеристику любой выбранной территории по плану:

- 1) физико-географическое положение
- 2) влияние географических факторов климатообразования : географическая широта, высота над уровнем моря, распределение суши и моря, океанические течения, формы рельефа, растительный покров, почва
- 3) основные факторы климатообразования:
солнечная радиация (солнечная радиация → температура воздуха);
циркуляция атмосферы (типы воздушных масс, барические центры по сезонам, направление господствующих ветров
- 4) распределение осадков по сезонам;
- 5) тип климата и основные его черты;
- 6) оценка климата территории для жизни и деятельности человека;

Тема 8. Классификация климатов

Лабораторная работа 8.

Цель работы - познакомиться с классификациями климатов

Задания:

1. Рассмотреть схему классификации Б. Алисова. Дать характеристику климата России согласно классификации Алисова
2. Разобрать схему классификации В. Кеппена. Какие типы климата в России выделяются согласно классификации В. Кеппена
3. В чем сходство и в чем различия двух классификаций Кеппена?
4. Определите типы климата Западной Сибири согласно классификации Алисова и Кеппена.
5. Определите типы климата Восточно-Европейской равнины и Среднего Поволжья согласно классификации Алисова и Кеппена.

Контрольные вопросы.

1. Охарактеризовать средиземноморский климат
2. Рассмотреть территорию России и определить типы климата
3. Дать сравнительный анализ климата Лондона и Астаны
4. Какие климаты самые распространенные на Земле
5. Охарактеризовать климат Среднего Поволжья

Тема 9. Изменения климата

Лабораторная работа 9.

Цель работы: анализ годового хода основных показателей климата

Задание: построить комплексные графики годового хода основных показателей климата (продолжительность солнечного сияния, температуры и влажности воздуха, количества осадков) для конкретного года и сравнить их со средним многолетним годовым ходом. Данные

Министерство науки и высшего образования РФ Ульяновский государственный университет	Форма	
Ф - Рабочая программа по дисциплине		

приведены в таблице.

Рекомендации:

При построении графиков учесть, что по горизонтальной оси откладываются месяцы в масштабе 1 см: 1 месяц

По вертикальной оси продолжительность солнечного сияния приводится в масштабе 1 см: 40 часов, температура воздуха 1 см:4°C, относительная влажность 1 см:10%, количество осадков дается в виде столбиков в масштабе 1см: 10мм.

В описании графиков необходимо указать наибольшее и наименьшее значение в году, амплитуду годового хода каждого показателя климата, время (месяц) наступления максимума и минимума в конкретном году и по многолетним данным.

Сопоставление данных конкретного года со средними многолетними значениями (нормами) позволит определить аномалии (отклонения от нормы) значений этих величин в изучаемом году и выявить месяцы с положительными и отрицательными аномалиями.

Таблица. Значения показателей климата в 2018 году и их средние многолетние значения (1961-1990гг).

Месяцы	Продолжительность Солнечного сияния, часы			Температура воздуха °С			Относительная влажность воздуха, %			Количество осадков, мм		
	2017	Сред. многолетняя	Аномалия	2017	Сред. многолетняя	Аномалия	2017	Сред. многолетняя	Аномалия	2017	Сред. многолетняя	Аномалия
Январь	34	38		-8,1	-12,2		90	84		61	50	
Февраль	89	77		-9,9	-10,6		82	82		22	40	
Март	96	134		0,0	-4,2		86	79		39	34	
Апрель	190	190		3,1	5,4		74	71		52	40	
Май	270	272		14,7	13,8		64	62		32	39	
Июнь	282	281		17,4	17,9		74	68		76	68	
Июль	305	284		22,0	20,2		77	72		112	68	
Август	344	244		20,2	17,8		69	73		35	60	
Сентябрь	191	149		13,7	11,8		78	77		62	51	
Октябрь	58	75		5,4	4,2		82	81		43	48	
Ноябрь	32	33		-0,6	-2,7		83	86		40	53	
Декабрь	9	25		-6,5	-8,3		93	85		39	55	
Год	1900	1802		6,0	4,4		79	77		613	606	
Мах												
Мин												
Амплитуда												

Контрольные вопросы:

1. Перечислите возможные причины изменений климата на протяжении существования Земли
2. Перечислите кратко методы восстановления климатов прошлого
3. Охарактеризуйте климатические условия плейстоцена.
4. Когда началось последнее оледенение?
5. Как менялся климат в историческое время?
6. Какие наблюдались изменения климата в период инструментальных наблюдений?

Министерство науки и высшего образования РФ Ульяновский государственный университет	Форма	
Ф - Рабочая программа по дисциплине		

7. Каковы основные причины возможных антропогенных изменений климата.

8. ТЕМАТИКА КУРСОВЫХ, КОНТРОЛЬНЫХ РАБОТ, РЕФЕРАТОВ

1. Теплооборот
2. Влагооборот
3. Атмосферная циркуляция
4. Метеорологическая сеть
5. Метеорологические приборы
6. Метеорологическая служба
7. Из истории метеорологии и климатологии
8. Строение атмосферы
9. Состав атмосферы
10. Электрическое поле атмосферы
11. Ветер и турбулентность
12. Воздушные массы и фронты
13. Спектральный состав солнечной радиации
14. Изменения солнечной радиации в атмосфере и на земной поверхности
15. Альbedo Земли
16. Барическое поле
17. Барические системы
18. Причины изменений температуры воздуха
19. Инверсии температуры
20. Непериодические изменения температуры воздуха
21. Облака
22. Наземные гидрометеоры
23. Климатическое значение снежного покрова
24. Масштабы атмосферных движений
25. Внетропические циклоны
26. Климатообразующие процессы
27. Микроклимат города
28. Классификация климатов
29. Причины изменений климата
30. Антропогенные изменения климата

9. ПЕРЕЧЕНЬ ВОПРОСОВ К ЭКЗАМЕНУ (ЗАЧЕТУ)

1. Что называется атмосферой?
2. Что такое стратификация атмосферы?
3. На какие сферы делится атмосфера.
4. Какие газы входят в состав воздуха?
5. В чем заключается защитная роль озона?
6. Какая наука называется метеорологией?
7. Что называется климатологией?
8. Что такое погода?
9. Какими величинами и какими явлениями характеризуется погода?
10. Назовите основные методы исследования, применяемые в метеорологии.
11. Что такое аэрологические станции и какие наблюдения они ведут?
12. Что такое метеорологическая сеть?

Министерство науки и высшего образования РФ Ульяновский государственный университет	Форма	
Ф - Рабочая программа по дисциплине		

13. Назовите основные требования к метеорологической станции и к метеорологическим приборам.
14. Опишите задачи Всемирной метеорологической организации.
15. Для каких целей предназначен барограф? Что такое барическая тенденция?
16. Какова роль водяного пара в атмосфере?
17. Как меняется состав воздуха с высотой?
18. Что такое аэрозоли и как они попадают в атмосферу?
19. Что такое роза ветров и как она строится?
20. Назовите приборы для измерения направления и скорости ветра
21. Что называется прямой солнечной радиацией?
22. Как поглощается солнечная радиация в атмосфере? Какие вещества являются наиболее сильными поглотителями ?
23. Что такое альbedo? Чему равно планетарное альbedo?
24. Что такое карты барической топографии? Что такое изогипса?
25. Что такое синоптическая карта? Назовите приземные карты
26. Что называют тепловым режимом атмосферы?
27. Назовите основные процессы передачи тепла от земной поверхности в атмосферу?
28. Какие физические процессы определяют различие в тепловом режиме почвы и водоемов? Как это различие влияет на температуру поверхности суши и моря?
29. Что такое суточная амплитуда температуры воздуха?
30. Что такое междусуточная изменчивость температуры и как она меняется в зависимости от широты?
31. Что такое заморозки? Какие процессы приводят к их появлению?
32. Что такое инверсия температуры?
33. Что такое влагооборот?.
34. Что такое конденсация? Как происходит конденсация в атмосфере?
35. Что такое облака? Что такое туман? Какая разница между облаком и туманом?
36. Опишите международную классификацию облаков. Как делятся облака по высотам их образования?
37. Каким образом подразделяются осадки в зависимости от условий их образования?
38. Назовите и опишите прибор для измерения осадков.
39. Как проводятся наблюдения за снежным покровом?
40. Опишите погоду в циклоне
41. Опишите погоду в антициклоне
42. Что понимается под атмосферными фронтами?
43. Что такое непериодические изменения погоды?
44. Из каких компонентов состоит климатическая система?
45. Перечислите географические факторы климата.
46. Каково влияние на климат географической широты?
47. Как влияет на климат высота места над уровнем моря?
48. Как влияет на климат распределение на земном шаре суши и моря?
49. Каким образом влияет на климат растительный и снежный покровы?
50. Что понимается под микроклиматом?
51. Опишите особенности микроклимат леса.
52. В чем задача классификации климатов?
53. Сколько типов климата в классификации В. Кеппена?
54. Какой главный принцип положен в основу классификации Л.С. Берга?
55. Какой главный принцип положен в основу классификации климатов Б.П. Алисова?
56. Перечислите возможные причины изменений климата на протяжении существования Земли.

Министерство науки и высшего образования РФ Ульяновский государственный университет	Форма	
Ф - Рабочая программа по дисциплине		

57. Перечислите кратко методы восстановления климатов прошлого.
58. Как менялся климат в историческое время?
59. Какие наблюдались изменения климата в период инструментальных наблюдений?
60. Каковы основные причины возможных антропогенных изменений климата?

10. САМОСТОЯТЕЛЬНАЯ РАБОТА СТУДЕНТОВ

Содержание, требования, условия и порядок организации самостоятельной работы обучающихся с учетом формы обучения определяются в соответствии с «Положением об организации самостоятельной работы обучающихся», утвержденным Ученым советом УлГУ (протокол №8/268 от 26.03.2019 г.).

Форма обучения – очная.

Название разделов и тем	Вид самостоятельной работы (проработка учебного материала, решение задач, реферат, доклад, контрольная работа, подготовка к сдаче зачета, экзамена и др.)	Объем в часах	Форма контроля (проверка решения задач, реферата и др.)
1. Введение	<ul style="list-style-type: none"> • Проработка учебного материала с использованием ресурсов учебно-методического и информационного обеспечения дисциплины; • Подготовка к тестированию; • Подготовка к сдаче экзамена 	2	тестирование, устный опрос, экзамен
2. Воздушная оболочка	<ul style="list-style-type: none"> • Проработка учебного материала с использованием ресурсов учебно-методического и информационного обеспечения дисциплины; • Подготовка к тестированию; • Подготовка к сдаче экзамена 	2	тестирование, устный опрос, экзамен
3. Солнечная радиация	<ul style="list-style-type: none"> • Проработка учебного материала с использованием ресурсов учебно-методического и информационного обеспечения дисциплины; • Подготовка к тестированию; • Подготовка к сдаче экзамена 	2	тестирование, устный опрос, экзамен
4. Барическое поле и воздушные движения	<ul style="list-style-type: none"> • Проработка учебного материала с использованием ресурсов учебно-методического и информационного обеспечения дисциплины; • Подготовка к тестированию; • Подготовка к сдаче экзамена 	2	тестирование, устный опрос, экзамен
5. Тепловой режим атмосферы и земной поверхности	<ul style="list-style-type: none"> • Проработка учебного материала с использованием ресурсов учебно-методического и информационного обеспечения дисциплины; • Подготовка к тестированию; 	2	тестирование, устный опрос, экзамен

Министерство науки и высшего образования РФ Ульяновский государственный университет	Форма	
Ф - Рабочая программа по дисциплине		

	<ul style="list-style-type: none"> • Подготовка к сдаче экзамена 		
6. Вода в атмосфере	<ul style="list-style-type: none"> • Проработка учебного материала с использованием ресурсов учебно-методического и информационного обеспечения дисциплины; • Подготовка к тестированию; • Подготовка к сдаче экзамена 	2	тестирование, устный опрос, экзамен
7. Климат и климатообразующие факторы	<ul style="list-style-type: none"> • Проработка учебного материала с использованием ресурсов учебно-методического и информационного обеспечения дисциплины; • Подготовка к тестированию; • Подготовка к сдаче экзамена 	2	тестирование, устный опрос, экзамен
8. Классификация климатов. Климаты Земли	<ul style="list-style-type: none"> • Проработка учебного материала с использованием ресурсов учебно-методического и информационного обеспечения дисциплины; • Подготовка к тестированию; • Подготовка к сдаче экзамена 	2	тестирование, устный опрос, экзамен
9. Изменения климата	<ul style="list-style-type: none"> • Проработка учебного материала с использованием ресурсов учебно-методического и информационного обеспечения дисциплины; • Подготовка к тестированию; • Подготовка к сдаче экзамена 	2	тестирование, устный опрос, экзамен
Всего		18	

11. УЧЕБНО-МЕТОДИЧЕСКОЕ И ИНФОРМАЦИОННОЕ ОБЕСПЕЧЕНИЕ ДИСЦИПЛИНЫ

а) Список рекомендуемой литературы

основная:

Министерство науки и высшего образования РФ Ульяновский государственный университет	Форма	
Ф - Рабочая программа по дисциплине		

1. Покровская Е.Н., Экологическая химия атмосферы Учебное пособие./ Е.Н. Покровская - М. : Издательство АСВ, 2017. - 110 с. - ISBN 978-5-4323-0226-7 - Текст : электронный // ЭБС "Консультант студента" : [сайт]. - URL : <https://www.studentlibrary.ru/book/ISBN9785432302267.html>
2. Муртазов, А. К. Физика земли. КоСМИческие воздействия на геосистемы : учебное пособие для вузов / А. К. Муртазов. — 2-е изд., перераб. и доп. — Москва : Издательство Юрайт, 2019. — 268 с. — (Высшее образование). — ISBN 978-5-534-11473-7. — Текст : электронный // ЭБС Юрайт [сайт]. — URL: <https://urait.ru/bcode/445341>

дополнительная:

1. Кузнецова, Э. А. Гидрология, метеорология и климатология: климатические расчеты : учебное пособие / Э. А. Кузнецова, С. Н. Соколов. — Нижневартовск : Нижневартовский государственный университет, 2019. — 86 с. — ISBN 978-5-00047-509-6. — Текст : электронный // Электронно-библиотечная система IPR BOOKS : [сайт]. — URL: <http://www.iprbookshop.ru/92793.html>
2. Федоров В.М., Инсоляция Земли и современные изменения климата / В.М. Федоров - М. : ФИЗМАТЛИТ, 2018. - 232 с. - ISBN 978-5-9221-1761-6 - Текст : электронный // ЭБС "Консультант студента" : [сайт]. - URL : <http://www.studentlibrary.ru/book/ISBN9785922117616.html>
3. Хаханина, Т. И. Химия окружающей среды : учебник для академического бакалавриата / Т. И. Хаханина, Н. Г. Никитина, И. Н. Петухов. — 3-е изд., перераб. и доп. — Москва : Издательство Юрайт, 2019. — 233 с. — (Бакалавр. Академический курс). — ISBN 978-5-534-00029-0. — Текст : электронный // ЭБС Юрайт [сайт]. — URL: <https://urait.ru/bcode/431145>
4. Оболенский, В. Н. Краткий курс метеорологии / В. Н. Оболенский. — Москва : Издательство Юрайт, 2019. — 200 с. — (Антология мысли). — ISBN 978-5-534-10497-4. — Текст : электронный // ЭБС Юрайт [сайт]. — URL: <https://urait.ru/bcode/444631>

учебно-методическая:

1. Салахова Р. Х. Методические рекомендации для выполнения самостоятельной работы студентов по дисциплине «Учение об атмосфере» для экологического факультета / Р.Х. Салахова; УлГУ, Экол. фак. - Ульяновск : УлГУ, 2019. - Загл. с экрана; Неопубликованный ресурс. - Электрон. текстовые дан. (1 файл : 279 КБ). - Текст : электронный. <http://lib.ulsu.ru/MegaPro/Download/MObject/5181>
2. Салахова Р.Х. Учебное пособие для самостоятельной работы студентов по дисциплине "Учение об атмосфере" / Р. Х. Салахова; УлГУ, Экол. фак. - Ульяновск : УлГУ, 2019. - Загл. с экрана; Неопубликованный ресурс. - Электрон. текстовые дан. (1 файл : 225 КБ). - Текст : электронный. <http://lib.ulsu.ru/MegaPro/Download/MObject/1502>
3. Салахова Рауиле Халимуловна. Метеорология и климатология : электронный учебный курс / Салахова Рауиле Халимуловна; УлГУ, Экол. фак. - Ульяновск : УлГУ, 2019. - (Электронный учебный курс). - Загл. с этикетки диска; Полный текст доступен на Образовательном портале УлГУ. - Электрон. текстовые дан. (1 файл : 0,77 МБ). - Текст : электронный. <https://portal.ulsu.ru/course/view.php?id=91722>
4. Салахова Р. Х. Методические рекомендации для выполнения самостоятельной работы студентов по дисциплине «Метеорология и климатология» для экологического факультета / Р. Х. Салахова; УлГУ, Экол. фак. - Ульяновск : УлГУ, 2019. - Загл. с экрана; Неопубликованный ресурс. - Электрон. текстовые дан. (1 файл : 277 КБ). — Текст : электронный.

Министерство науки и высшего образования РФ Ульяновский государственный университет	Форма	
Ф - Рабочая программа по дисциплине		

1. Электронно-библиотечные системы:

1.1. Цифровой образовательный ресурс IPRsmart : электронно-библиотечная система : сайт / ООО Компания «Ай Пи Ар Медиа». - Саратов, [2022]. – URL: <http://www.iprbookshop.ru>. – Режим доступа: для зарегистрир. пользователей. - Текст : электронный.

1.2. Образовательная платформа ЮРАЙТ : образовательный ресурс, электронная библиотека : сайт / ООО Электронное издательство ЮРАЙТ. – Москва, [2022]. - URL: <https://urait.ru>. – Режим доступа: для зарегистрир. пользователей. - Текст : электронный.

1.3. Консультант врача. Электронная медицинская библиотека : база данных : сайт / ООО Высшая школа организации и управления здравоохранением-Комплексный медицинский консалтинг. – Москва, [2022]. – URL: <https://www.rosmedlib.ru>. – Режим доступа: для зарегистрир. пользователей. – Текст : электронный.

1.4. Большая медицинская библиотека : электронно-библиотечная система : сайт / ООО Букап. – Томск, [2022]. – URL: <https://www.books-up.ru/ru/library/>. – Режим доступа: для зарегистрир. пользователей. – Текст : электронный.

1.5. ЭБС Лань : электронно-библиотечная система : сайт / ООО ЭБС Лань. – Санкт-Петербург, [2022]. – URL: <https://e.lanbook.com>. – Режим доступа: для зарегистрир. пользователей. – Текст : электронный.

1.6. ЭБС Znanium.com : электронно-библиотечная система : сайт / ООО Знаниум. - Москва, [2022]. - URL: <http://znanium.com> . – Режим доступа : для зарегистрир. пользователей. - Текст : электронный.

1.7. Clinical Collection : научно-информационная база данных EBSCO // EBSCOhost : [портал]. – URL: <http://web.b.ebscohost.com/ehost/search/advanced?vid=1&sid=9f57a3e1-1191-414b-8763-e97828f9f7e1%40sessionmgr102> . – Режим доступа : для авториз. пользователей. – Текст : электронный.

1.8. База данных «Русский как иностранный» : электронно-образовательный ресурс для иностранных студентов : сайт / ООО Компания «Ай Пи Ар Медиа». – Саратов, [2022]. – URL: <https://ros-edu.ru>. – Режим доступа: для зарегистрир. пользователей. – Текст : электронный.

2. КонсультантПлюс [Электронный ресурс]: справочная правовая система. /ООО «Консультант Плюс» - Электрон. дан. - Москва : КонсультантПлюс, [2022].

3. Базы данных периодических изданий:

3.1. База данных периодических изданий EastView : электронные журналы / ООО ИВИС. - Москва, [2022]. – URL: <https://dlib.eastview.com/browse/udb/12>. – Режим доступа : для авториз. пользователей. – Текст : электронный.

3.2. eLIBRARY.RU: научная электронная библиотека : сайт / ООО Научная Электронная Библиотека. – Москва, [2022]. – URL: <http://elibrary.ru>. – Режим доступа : для авториз. пользователей. – Текст : электронный

3.3. Электронная библиотека «Издательского дома «Гребенников» (Grebinnikon) : электронная библиотека / ООО ИД Гребенников. – Москва, [2022]. – URL: <https://id2.action-media.ru/Personal/Products>. – Режим доступа : для авториз. пользователей. – Текст : электронный.

4. Федеральная государственная информационная система «Национальная электронная библиотека» : электронная библиотека : сайт / ФГБУ РГБ. – Москва, [2022]. – URL: <https://нэб.рф>. – Режим доступа : для пользователей научной библиотеки. – Текст : электронный.

5. SMART Imagebase : научно-информационная база данных EBSCO // EBSCOhost : [портал]. – URL: <https://ebSCO.smartimagebase.com/?TOKEN=EBSCO>

Министерство науки и высшего образования РФ Ульяновский государственный университет	Форма	
Ф - Рабочая программа по дисциплине		

1a2ff8c55aa76d8229047223a7d6dc9c&custid=s6895741. – Режим доступа : для авториз. пользователей. – Изображение : электронные.

6. Федеральные информационно-образовательные порталы:

6.1. Единое окно доступа к образовательным ресурсам : федеральный портал . – URL: <http://window.edu.ru/> . – Текст : электронный.

6.2. Российское образование : федеральный портал / учредитель ФГАУ «ФИЦТО». – URL: <http://www.edu.ru>. – Текст : электронный.

7. Образовательные ресурсы УлГУ:

7.1. Электронная библиотечная система УлГУ : модуль «Электронная библиотека» АБИС Мега-ПРО / ООО «Дата Экспресс». – URL: <http://lib.ulsu.ru/MegaPro/Web>. – Режим доступа : для пользователей научной библиотеки. – Текст : электронный.

Согласовано:

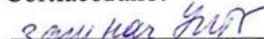
Должность сотрудника УИТИГ

ФИО

 19.04.22
подпись дата

12. МАТЕРИАЛЬНО-ТЕХНИЧЕСКОЕ ОБЕСПЕЧЕНИЕ ДИСЦИПЛИНЫ

Аудитории для проведения лекций и семинарских занятий, для проведения текущего контроля и промежуточной аттестации, групповых и индивидуальных консультаций.

Аудитории укомплектованы специализированной мебелью, учебной доской. Аудитории для проведения лекций оборудованы мультимедийным оборудованием для предоставления информации большой аудитории. Помещения для самостоятельной работы оснащены компьютерной техникой с возможностью подключения к сети «Интернет» и обеспечением доступа к электронной информационно-образовательной среде, электронно-библиотечной системе.

13. СПЕЦИАЛЬНЫЕ УСЛОВИЯ ДЛЯ ОБУЧАЮЩИХСЯ С ОГРАНИЧЕННЫМИ ВОЗМОЖНОСТЯМИ ЗДОРОВЬЯ

В случае необходимости, обучающимся из числа лиц с ограниченными возможностями здоровья (по заявлению обучающегося) могут предлагаться одни из следующих вариантов восприятия информации с учетом их индивидуальных психофизических особенностей:

– для лиц с нарушениями зрения: в печатной форме увеличенным шрифтом; в форме электронного документа; в форме аудиофайла (перевод учебных материалов в аудиоформат); в печатной форме на языке Брайля; индивидуальные консультации с привлечением тифлосурдопереводчика; индивидуальные задания и консультации;

– для лиц с нарушениями слуха: в печатной форме; в форме электронного документа; видеоматериалы с субтитрами; индивидуальные консультации с привлечением сурдопереводчика; индивидуальные задания и консультации;

– для лиц с нарушениями опорно-двигательного аппарата: в печатной форме; в форме электронного документа; в форме аудиофайла; индивидуальные задания и

Министерство науки и высшего образования РФ Ульяновский государственный университет	Форма	
Ф - Рабочая программа по дисциплине		

консультации.

- в случае необходимости использования в учебном процессе частично/исключительно дистанционных образовательных технологий, организация работы ППС с обучающимися с ОВЗ и инвалидами предусматривается в электронной информационно-образовательной среде с учетом их индивидуальных психофизических особенностей

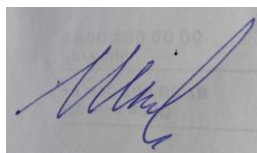

Разработчик

доцент кафедры БЭиП

Шкляр А.А.

18.05.2022 г.